

PUERTAS  
ISOTÉRMICAS  
& INDUSTRIALES

# TARIFA 2022

CÁMARAS FRIGORÍFICAS

SALAS CLIMATIZADAS

LOGÍSTICA Y ACCESOS



Creada en Francia en 1985, Portiso es hoy uno de los mayores fabricantes de puertas industriales e isotérmicas de Europa, con 5 fábricas (Francia, Portugal, España y Reino Unido) y una producción anual de puertas que supera las 30.000 unidades, experimentando un enorme crecimiento en los mercados internacionales.

Portiso cuenta con una amplísima gama de productos para todo tipo de aplicaciones y está llevando a cabo una fuerte inversión en I+D, tecnología, nuevos productos y certificaciones para cumplir con las normativas, responder al uso intensivo industrial y contribuir al ahorro energético. Portiso forma parte de Purever Industries, uno de los grupos industriales líderes en el mercado europeo del aislamiento.



### **Tecnología e I+D**

Portiso diseña y fabrica soluciones técnicas a medida y con características especiales según las especificaciones requeridas por nuestros clientes y adaptándolas a cada mercado. Nuestros departamentos de I+D trabajan en la optimización de nuestras puertas, velando por tener cada día unos productos más limpios, más tecnológicos y que favorezcan el ahorro energético.

### **Rendimiento óptimo**

Nuestros productos han sido concebidos para reducir el consumo energético, preservar mejor las mercancías almacenadas, optimizar los flujos de entrada y salida, siendo fundamentales para conseguir unas instalaciones modernas y eficientes. Además, su diseño permite una sencilla instalación y escaso mantenimiento.

### **Calidad**

Nuestras fábricas en Portugal, España, Francia e Inglaterra operan con un sistema de gestión de calidad regulado y certificado con la normativa EN ISO 9001. Los departamentos de calidad comprueban el acabado de todos los productos antes de salir de fábrica para garantizar que cumple con los estándares establecidos.

### **Certificaciones**

Todas nuestras puertas y productos automatizados han sido fabricados conforme a las normativas europeas de seguridad y obtenido el marcado CE. Las puertas frigoríficas se fabrican con panel isotérmico PUR certificado en reacción al fuego (Bs2d0) y bajo pedido con panel PIR (Bs1d0), además se han realizado tests de resistencia y durabilidad de los diferentes componentes.

### **Servicio al Cliente**

Ayudamos a nuestros clientes a elegir la puerta adecuada para cada situación, les entregamos una documentación completa de todos nuestros productos, les asesoramos para que realicen la instalación correctamente y contamos con un servicio postventa muy eficaz para responder ante cualquier incidencia.

### **Formación**

Ofrecemos la posibilidad de realizar una formación a nuestros clientes, para que vean como es el proceso de instalación paso a paso y así sean capaces de instalar las puertas de manera más eficaz. Igualmente, los instaladores pueden visitar nuestras fábricas para recibir una formación completa.

# GAMA COMPLETA DE PUERTAS Y SOLUCIONES

Portiso está especializada en la fabricación de puertas para cámaras frigoríficas, salas de proceso, oficinas, salas limpias, accesos (puertas rápidas), logística (equipamiento para muelles de carga) y zonas que se quiere aislar del fuego. Las soluciones de Portiso están presentes en una gran diversidad de sectores, destacando la industria agroalimentaria, cárnica, láctea y pesquera, así como distribución alimentaria, HORECA, farmacéutico y logístico.

## APLICACIÓN EN MÚLTIPLES INDUSTRIAS Y SECTORES

### ▶ CÁRNICO



### ▶ LÁCTEO



### ▶ PESQUERO



### ▶ AGROALIMENTARIO



### ▶ HORTOFRUTÍCOLA



### ▶ PROCESADOS DE ALIMENTOS



### ▶ SALAS LIMPIAS



### ▶ SUPERMERCADOS



### ▶ MUELLES DE CARGA





## CÁMARAS FRIGORÍFICAS

PUERTA CORREDERA INDUSTRIAL	PDI	8
PUERTA CORREDERA INDUSTRIAL PIR	PDipir	10
PUERTA CORREDERA COMERCIAL	PDC	12
PUERTA CORREDERA AUTOMATISMOS	AUT	14
PUERTA PIVOTANTE INDUSTRIAL	PPI	16
PUERTA PIVOTANTE INDUSTRIAL PIR	PPIpir	17
PUERTA PIVOTANTE COMERCIAL	PPC	18
PUERTA PIVOTANTE CORTAFUEGOS	PFCF	20
CORTINAS DE LAMAS	CLPVC	22

## SALAS CLIMATIZADAS

PUERTA PIVOTANTE SERVICIO	PSP	26
PUERTA CORREDERA SERVICIO	PDS	28
PUERTA VAIVÉN 40 mm LACADA	PV40	30
PUERTA VAIVÉN 40 mm POLIPROPILENO	PV40 P	32
PUERTA VAIVÉN 15 mm POLIETILENO	PV15	34
VENTANAS DE ALUMINIO	JANF/ JANC	36
DEFENSAS DE POLIETILENO	PPOL	38

# ÍNDICE



## ACCESOS - PUERTAS RÁPIDAS

PUERTA RÁPIDA ENROLLABLE ALUMINIO	<b>PREAL</b>	<b>42</b>
PUERTA RÁPIDA ENROLLABLE INOXIDABLE	<b>PRINX</b>	<b>44</b>
PUERTA RÁPIDA ENROLLABLE CONGELACIÓN	<b>PRECG</b>	<b>46</b>
PUERTA RÁPIDA ENROLLABLE CONSERVACIÓN	<b>PRECS</b>	<b>48</b>

## LOGÍSTICA - MUELLES DE CARGA

PUERTAS SECCIONALES	<b>PSECC</b>	<b>52</b>
ABRIGO HINCHABLE	<b>ABHIN</b>	<b>54</b>
ABRIGO RETRACTIL PVC	<b>ABRET</b>	<b>54</b>
PLATAFORMA HIDRAÚLICA	<b>PLATH</b>	<b>56</b>
MUELLE VERTICAL	<b>MVERT</b>	<b>56</b>
TOPES MUELLES CARGA	<b>TOPES</b>	<b>56</b>
GUÍAS CAMIONES	<b>GUIAS</b>	<b>56</b>



- > AISLAMIENTO EN PUR (Bs2d0)
- > PIR FM (Bs1d0) OPCIONAL
- > MARCO DE ALUMINIO CON DOBLE ROTURA TÉRMICA
- > CONTRA MARCO DE ALUMINIO QUE SE ADAPTA A CUALQUIER ESPESOR DE PANEL
- > HERRAJES Y GUÍAS DE ALTA CALIDAD

# CÁMARAS FRIGORÍFICAS

— PUERTAS CORREDERAS

— PUERTAS PIVOTANTES

— PUERTA CONTRAFUEGO

— CORTINAS DE LAMAS



- + TEMPERATURA POSITIVA
- TEMPERATURA NEGATIVA
- TUNEL DE CONGELACIÓN

Las puertas son estancas, muy robustas y con un elevado aislamiento térmico, lo que las hace especialmente indicadas para un uso intensivo y cámaras de gran volumen con intenso tráfico de mercancías.

Destacan por su fiabilidad, durabilidad y su fácil y rápido montaje.



Puerta estanca y robusta, que ofrece un elevado aislamiento térmico, especialmente indicada para cámaras de gran volumen y con elevado tráfico de mercancías.

Destaca por su fiabilidad, durabilidad y su instalación rápida y sencilla, gracias a nuestra guía fácilmente regulable.

Concebida para un uso intensivo, es la solución ideal para la industria agroalimentaria, cárnica o pesquera.

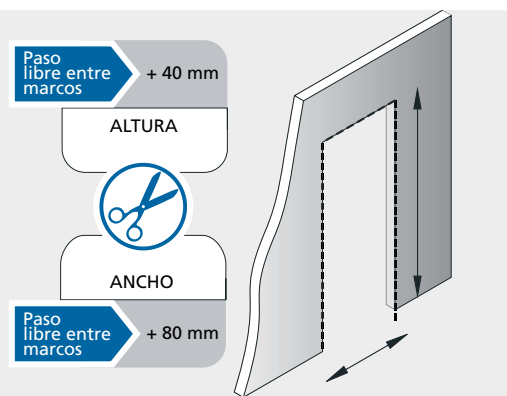

HOJA	MARCO	HERRAJES
Aislamiento PUR (Bs2d0) de 40 kg/m <sup>3</sup> . Opcional: aislamiento PIR FM (Bs1d0).	Perfiles de aluminio extruido lacado blanco RAL 9010.	Guía Fermod 3530 en acero lacado blanco, muy resistente a la corrosión.
Hoja enmarcada en perfil aluminio extruido anodizado de 3 mm.	Marco exterior tipo L con doble rotura de puente térmico.	Máxima estanqueidad, riel que oculta componentes superiores.
Revestimiento en chapa de acero 0,5 mm, color estándar Blanco Pirineo 1006.	Contramarco con perfiles extensibles, adaptables a cualquier espesor de panel.	Guiado inferior por rampas tipo industrial ajustables.
Burlete perimetral que garantiza la estanqueidad.	Fijación mediante tornillos ocultos por tapajuntas.	Maneta articulada de apertura exterior e interior.
Burlete de suelo sobre perfil de PVC con alveolo y labio inclinado.	Pisadera en perfil de aluminio extruido.	Maneta interior con desbloqueo y fluorescente.
Rotura de puente térmico mediante perfil separador de PVC.	Congelación: resistencia autorregulable de 38 W/m a 0° (tensión nominal 230V) y caja de conexionado estanca.	Instalación y regulación sencilla, fácil intercambio lado apertura (diseño simétrico).



## PUERTA CORREDERA INDUSTRIAL - PDI

### + TEMPERATURA POSITIVA 0°

Hoja de 105 mm  
Marco para panel hasta 100 mm

### - TEMPERATURA NEGATIVA -20°

Hoja de 120 mm  
Marco para panel hasta 150 mm

### - TÚNEL DE CONGELACIÓN -40°

Hoja de 150 mm  
Marco para panel hasta 200 mm

MEDIDA LUZ	POSITIVA 0°	NEGATIVA -20°	TÚNEL -40°	ACABADO HOJA Incremento por cara			MARCO	
	Lacada blanca 1006 / 1006 (≈ RAL 9010)	Lacada blanca 1006 / 1006 (≈ RAL 9010)	Lacada blanca 1006 / 1006 (≈ RAL 9010)	Acero Inox 304	PVC 200	Colores RAL	Anodizado Plata Mate	Para Obra
1000 x 2035	2.872 €	3.113 €	3.247 €	+ 93 €	+ 30 €	+ 12 €	+ 165 €	-223 €
1000 x 2235	3.073 €	3.247 €	3.327 €	+ 103 €	+ 33 €	+ 12 €	+ 168 €	-238 €
1200 x 2235	3.258 €	3.426 €	3.588 €	+ 123 €	+ 40 €	+ 14 €	+ 181 €	-240 €
1200 x 2535	3.368 €	3.662 €	3.835 €	+ 138 €	+ 44 €	+ 17 €	+ 194 €	-270 €
1600 x 2535	3.466 €	4.050 €	4.189 €	+ 185 €	+ 58 €	+ 21 €	+ 212 €	-283 €
1800 x 2535	3.570 €	4.298 €	4.477 €	+ 207 €	+ 65 €	+ 23 €	+ 226 €	-287 €
2000 x 2535	3.779 €	4.379 €	4.592 €	+ 230 €	+ 72 €	+ 26 €	+ 231 €	-289 €
1600 x 2635	3.496 €	4.050 €	4.251 €	+ 193 €	+ 60 €	+ 21 €	+ 214 €	-291 €
1800 x 2635	3.686 €	4.292 €	4.552 €	+ 215 €	+ 67 €	+ 23 €	+ 229 €	-298 €
2000 x 2635	3.825 €	4.408 €	4.679 €	+ 240 €	+ 76 €	+ 27 €	+ 237 €	-340 €
1600 x 2835	3.559 €	4.154 €	4.374 €	+ 206 €	+ 65 €	+ 23 €	+ 220 €	-306 €
1800 x 2835	3.737 €	4.390 €	4.655 €	+ 232 €	+ 73 €	+ 26 €	+ 235 €	-313 €
2000 x 2835	3.894 €	4.512 €	4.777 €	+ 259 €	+ 82 €	+ 28 €	+ 241 €	-321 €
2200 x 2835	3.951 €	4.662 €	4.852 €	+ 283 €	+ 88 €	+ 30 €	+ 244 €	-330 €
2000 x 3035	4.061 €	4.720 €	4.893 €	+ 275 €	+ 86 €	+ 30 €	+ 246 €	-336 €
2200 x 3035	4.101 €	4.759 €	4.938 €	+ 304 €	+ 96 €	+ 33 €	+ 248 €	-342 €
2000 x 3235	4.073 €	4.720 €	4.991 €	+ 293 €	+ 91 €	+ 31 €	+ 250 €	-345 €
2200 x 3235	4.125 €	4.818 €	5.067 €	+ 322 €	+ 101 €	+ 35 €	+ 255 €	-358 €
2400 x 3235	4.176 €	4.921 €	5.182 €	+ 352 €	+ 109 €	+ 39 €	+ 262 €	-365 €
2800 x 3235	4.737 €	5.567 €	5.799 €	+ 411 €	+ 128 €	+ 44 €	+ 291 €	-381 €
3000 x 3235	5.089 €	5.869 €	6.209 €	+ 438 €	+ 136 €	+ 46 €	+ 312 €	-388 €



# CÁMARAS FRIGORÍFICAS

## PUERTA CORREDERA INDUSTRIAL - PDI pir

### + TEMPERATURA POSITIVA 0°

Hoja de 100 mm  
Marco para panel hasta 100 mm

### - TEMPERATURA NEGATIVA -20°

Hoja de 120 mm  
Marco para panel hasta 150 mm

### - TÚNEL DE CONGELACIÓN -40°

Hoja de 150 mm  
Marco para panel hasta 200 mm

MEDIDA LUZ	POSITIVA 0°	NEGATIVA -20°	TÚNEL -40°	ACABADO HOJA Incremento por cara			MARCO	
	Lacada blanca 1006 / 1006 (≈ RAL 9010)	Lacada blanca 1006 / 1006 (≈ RAL 9010)	Lacada blanca 1006 / 1006 (≈ RAL 9010)	Acero Inox 304	PVC 200	Colores RAL	Anodizado Plata Mate	Para Obra
1000 x 2000	2.958 €	3.212 €	3.345 €	-	-	-	+ 165 €	-223 €
1000 x 2200	3.166 €	3.345 €	3.432 €	-	-	-	+ 168 €	-238 €
1200 x 2200	3.357 €	3.530 €	3.697 €	-	-	-	+ 181 €	-240 €
1200 x 2500	3.472 €	3.779 €	3.951 €	-	-	-	+ 194 €	-270 €
1600 x 2500	3.570 €	4.176 €	4.315 €	-	-	-	+ 212 €	-283 €
1800 x 2500	3.680 €	4.430 €	4.615 €	-	-	-	+ 226 €	-287 €
2000 x 2500	3.894 €	4.512 €	4.730 €	-	-	-	+ 231 €	-289 €
1600 x 2600	3.605 €	4.176 €	4.384 €	-	-	-	+ 214 €	-291 €
1800 x 2600	3.801 €	4.425 €	4.690 €	-	-	-	+ 229 €	-298 €
2000 x 2600	3.940 €	4.540 €	4.823 €	-	-	-	+ 237 €	-340 €
1600 x 2800	3.669 €	4.281 €	4.505 €	-	-	-	+ 220 €	-306 €
1800 x 2800	3.853 €	4.523 €	4.800 €	-	-	-	+ 235 €	-313 €
2000 x 2800	4.015 €	4.650 €	4.921 €	-	-	-	+ 241 €	-321 €
2200 x 2800	4.073 €	4.806 €	5.003 €	-	-	-	+ 244 €	-330 €
2000 x 3000	4.189 €	4.864 €	5.043 €	-	-	-	+ 246 €	-336 €
2200 x 3000	4.228 €	4.904 €	5.089 €	-	-	-	+ 248 €	-342 €
2000 x 3200	4.199 €	4.864 €	5.141 €	-	-	-	+ 250 €	-345 €
2200 x 3200	4.251 €	4.967 €	5.221 €	-	-	-	+ 255 €	-358 €
2400 x 3200	4.304 €	5.072 €	5.337 €	-	-	-	+ 262 €	-365 €
2800 x 3200	4.882 €	5.736 €	5.979 €	-	-	-	+ 291 €	-381 €
3000 x 3200	5.245 €	6.047 €	6.399 €	-	-	-	+ 312 €	-388 €



### \* OPCIONES

#### MIRILLAS 0°C

##### Tamaño 340 x 640 mm con cámara enmarcada en aluminio lacado

- Cristal templado laminado 522 €

#### CIERRES

##### Puertas Manuales

- Cerradura con llave y desbloqueo interior N°57 309 €
- Cerradura con llave y desbloqueo interior N°57 HP (Inox) 484 €

#### CONFIGURACIONES DE MARCO

##### Capilla paso Rail Aereo (máx. 300 x 600 m/m)

- Marco Lacado 697 €
- Marco anodizado 732 €

##### Capilla paso Rail Aereo Con Guia Partida (máx. 300 x 600 m/m)

- Marco Lacado 542 €
- Marco anodizado 570 €

##### Instalación panel

- Suplemento Marco 10mm 12 € / ml
- Suplemento Marco 20mm 13 € / ml
- Suplemento Marco 25mm 14 € / ml
- Suplemento Marco 60mm 23 € / ml

##### Tacos

- Espesor de suelo hasta 100 mm 250 € / ml
- Espesor de suelo hasta 150 mm 318 € / ml

#### APERTURA

- Guia Lateral para puertas hasta ancho 1400mm 643 €
- Guia Lateral para puertas ancho > 1400mm hasta 3000mm 753 €

#### PROTECCIONES PUERTAS (precio por cara)

- Acero Inox A-304 6/10 (850 m/m alto) 200 € / ml

#### DESCUENTO GUÍA SUPERIOR 2150

- Puertas hasta 1200 mm de ancho -312 €
- Puertas de 1201 a 1600 mm de ancho -364 €
- Puertas de 1601 a 2000 mm de ancho -497 €
- Puertas de 2001 a 2400 mm de ancho -568 €
- Puertas de 2401 a 2800 mm de ancho -906 €
- Puertas de 2801 a 3000 mm de ancho -1.047 €

#### GUÍA INOX

- Puertas hasta 1200 mm de ancho 1.525 €
- Puertas de 1201 a 1600 mm de ancho 1.687 €
- Puertas de 1601 a 2000 mm de ancho 1.954 €
- Puertas de 2001 a 2400 mm de ancho 2.069 €
- Puertas de 2401 a 2800 mm de ancho 2.173 €
- Puertas de 3000 mm de ancho 2.254 €

#### CUBRE GUÍAS PVC

##### Guía 3530

- Puerta hasta 1440 mm de ancho 494 €
- Puerta de 1450 a 2340 mm de ancho 644 €
- Puerta de 2350 a 3240 mm de ancho 835 €

##### Guía 2150

- Puerta hasta 1440 mm de ancho 558 €
- Puerta de 1450 a 2600 mm de ancho 886 €

#### COLORES RAL PARA ACABADO HOJA



# CÁMARAS FRIGORÍFICAS

## PUERTA CORREDERA COMERCIAL



Puerta especialmente indicada para cámaras de pequeñas o de medianas dimensiones, con tráfico intenso, donde se busca agilizar el paso de personas y mercancías.

Instalación muy sencilla, puede fijarse al suelo (guía inferior estándar) o directamente a panel (guía lateral).

Muy usada en comercios, almacenes, supermercados y hostelería, por su fácil manejo, ligereza, versatilidad y elevado aislamiento.

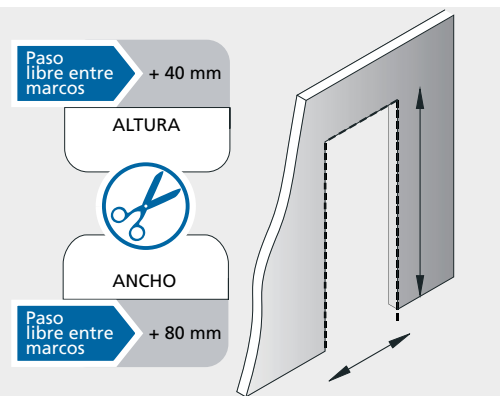

HOJA	MARCO	HERRAJES
Aislamiento PUR (Bs2d0) de 40 kg/m <sup>3</sup> .	Perfiles de aluminio extruido lacado blanco RAL 9010.	Guía Fermod 2150 de aluminio anodizado de 15 micras, excelente protección contra la corrosión.
Hoja fabricada mediante proceso de mecanizado de chapa muy preciso.	Marco exterior tipo L con doble rotura de puente térmico.	Banda de rodadura con rampas de ajustes y rodamientos de poliamida.
Revestimiento en chapa de acero 0,5 mm, color estándar Blanco Pirineo 1006.	Contramarcos con perfiles extensibles, adaptables a cualquier espesor de panel.	Riel en forma de mampara que confiere un acabado estético e higiénico.
Burlete perimetral que garantiza la estanqueidad.	Contramarcos adaptables a cualquier espesor de panel.	Guiado inferior por rampas tipo industrial ajustables.
Burlete de suelo doble atornillado con tensor de PVC.	Pisadera en perfil de aluminio extruido.	Maneta articulada de apertura exterior e interior.
Rotura de puente térmico mediante perfil separador de PVC.	Congelación: resistencia autorregulable de 38 W/m a 0° (tensión nominal 230V) y caja de conexionado estancia.	Maneta interior con desbloqueo y fluorescente.

## PUERTA CORREDERA COMERCIAL PDC

### + TEMPERATURA POSITIVA 0°

Hoja de 85 mm  
Marco para panel hasta 100 mm

### - TEMPERATURA NEGATIVA -20°

Hoja de 120 mm  
Marco para panel hasta 150 mm

MEDIDA LUZ	POSITIVA 0°	NEGATIVA -20°	ACABADO HOJA Incremento por cara			MARCO	
	Lacada blanca 1006 / 1006 (≈ RAL 9010)	Lacada blanca 1006 / 1006 (≈ RAL 9010)	Acero Inox 304	PVC 200	Colores RAL	Anodizado Plata Mate	Para Obra
950 x 1850	<b>2.173 €</b>	<b>2.369 €</b>	+ 82 €	+ 27 €	+ 11 €	+ 121 €	- 191 €
1000 x 2000	<b>2.195 €</b>	<b>2.473 €</b>	+ 91 €	+ 29 €	+ 11 €	+ 125 €	- 204 €
1000 x 2200	<b>2.305 €</b>	<b>2.503 €</b>	+ 101 €	+ 33 €	+ 12 €	+ 128 €	- 217 €
1200 x 2200	<b>2.503 €</b>	<b>2.698 €</b>	+ 121 €	+ 39 €	+ 14 €	+ 136 €	- 223 €
1400 x 2200	<b>2.669 €</b>	<b>2.918 €</b>	+ 141 €	+ 44 €	+ 17 €	+ 149 €	- 234 €
1600 x 2200	<b>2.722 €</b>	<b>2.964 €</b>	+ 161 €	+ 52 €	+ 19 €	+ 151 €	- 242 €
1800 x 2200	<b>2.854 €</b>	<b>3.108 €</b>	+ 180 €	+ 57 €	+ 20 €	+ 157 €	- 269 €
1400 x 2400	<b>2.785 €</b>	<b>3.016 €</b>	+ 154 €	+ 50 €	+ 18 €	+ 153 €	- 271 €
1600 x 2400	<b>2.883 €</b>	<b>3.045 €</b>	+ 175 €	+ 56 €	+ 20 €	+ 154 €	- 271 €
1800 x 2400	<b>2.935 €</b>	<b>3.218 €</b>	+ 197 €	+ 61 €	+ 22 €	+ 163 €	- 277 €
1600 x 2500	<b>2.969 €</b>	<b>3.230 €</b>	+ 181 €	+ 57 €	+ 20 €	+ 163 €	- 260 €
1800 x 2500	<b>3.011 €</b>	<b>3.293 €</b>	+ 204 €	+ 64 €	+ 22 €	+ 167 €	- 269 €
2000 x 2500	<b>3.073 €</b>	<b>3.386 €</b>	+ 227 €	+ 70 €	+ 24 €	+ 171 €	- 281 €

### \* OPCIONES

#### MIRILLAS 0°C

Tamaño 340 x 640 m/m con cámara enmarcada en aluminio lacado

- Cristal templado laminado 522 €

#### CIERRES

##### Puertas Manuales

- Cerradura con llave y desbloqueo interior N°57 309 €
- Cerradura con llave y desbloqueo interior N°57 HP (Inox) 484 €
- Tiradores en lugar de manetas articuladas -302 €

#### PROTECCIONES PUERTAS (precio por cara)

- Acero Inox A-304 6/10 (850 m/m alto) 200 € / ml

#### APERTURA

- Guía Lateral para puertas hasta ancho 1400mm 643 €
- Guía Lateral para puertas ancho >1400mm hasta 3000mm 714 €

#### CONFIGURACIONES DE MARCO

Capilla paso Rail Aereo (máx. 300 x 600 m/m)

- Marco Lacado 697 €
- Marco anodizado 732 €

##### Instalación Panel

- Suplemento Marco 10mm 12 € / ml
- Suplemento Marco 20mm 13 € / ml
- Suplemento Marco 25mm 14 € / ml
- Suplemento Marco 60mm 23 € / ml

##### Tacos

- Espesor de suelo hasta 100 mm 250 € / ml
- Espesor de suelo hasta 150 mm 318 € / ml

#### COLORES RAL PARA ACABADO HOJA



# CÁMARAS FRIGORÍFICAS

## PUERTA CORREDERA AUTOMATISMOS

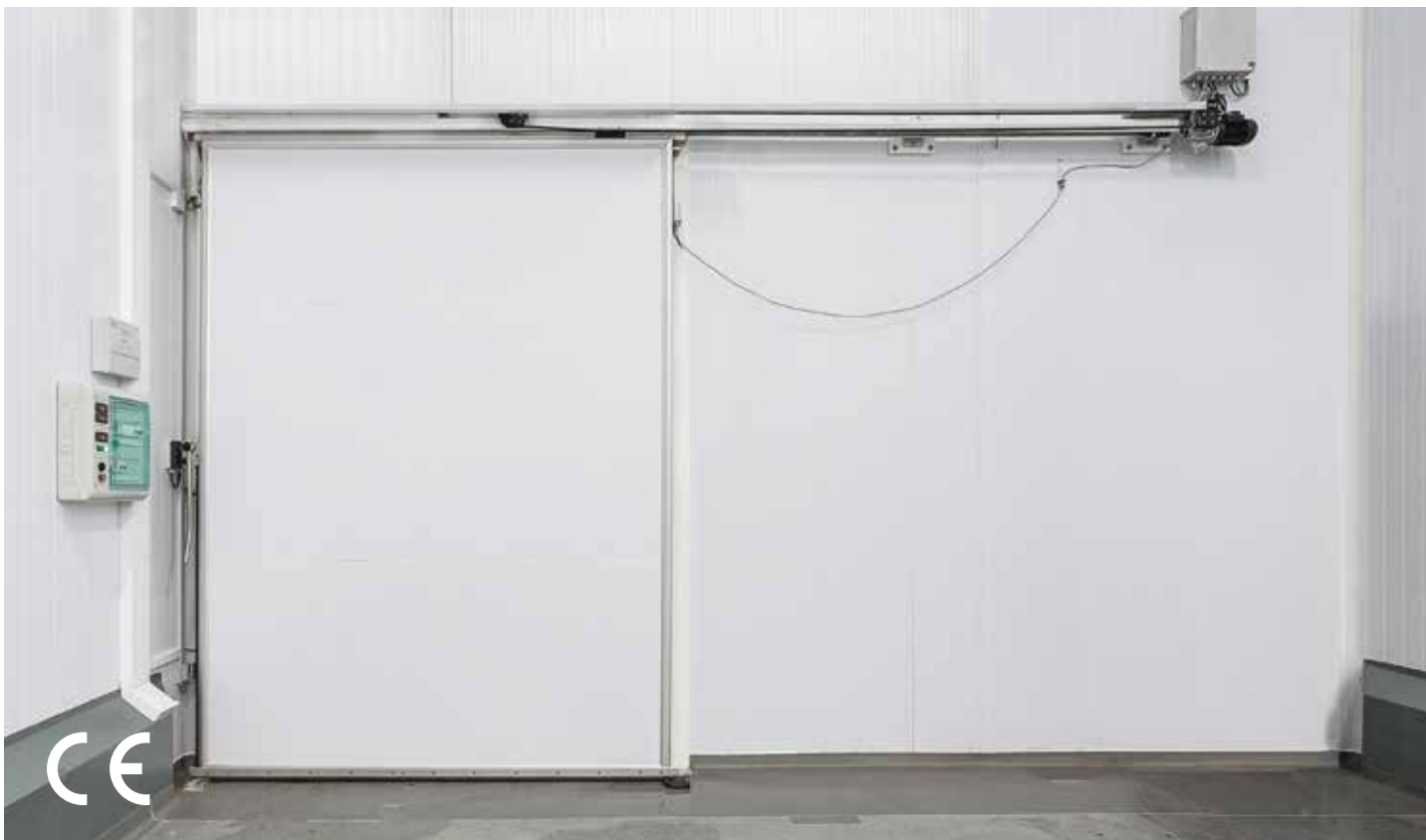

Solución óptima para agilizar la entrada y salida de mercancías de las cámaras frigoríficas, minimizando las pérdidas de frío y rebajando el consume energético.

Si hay un corte de corriente eléctrica o falta de electricidad en la instalación, la puerta puede utilizarse en modo manual, permitiendo que se pueda seguir trabajando en la cámara, sin mayor contratiempo.

De fácil instalación y escaso mantenimiento, tiene la ventaja de poderse utilizar con cualquiera de nuestras guías para puertas correderas (comercial, industrial, inoxidable, grandes dimensiones), además permite automatizar puertas manuales, ya instaladas.



PUERTA	MARCO	AUTOMATISMO
Aislamiento PUR (Bs2d0) de 40 kg/m <sup>3</sup> . Opcional: aislamiento PIR FM (Bs1d0).	Perfiles de aluminio extruido lacado blanco RAL 9010.	Motor IP55 con potencia de 370 W. Cuadro IP65 de fácil programación.
Automatismo para corredera industrial y puerta corredera comercial para temperatura positiva y negativa.	Marco exterior tipo L con doble rotura de puente térmico.	Seguridad conforme al marcado CE, mediante fotocélula emisor/receptor, botonera interior con paro de emergencia y banda de seguridad resistiva (o pasiva).
Cubre guía opcional en PVC, que permite ocultar la guía, dotándola de un mejor acabado estético.	Contramarcos con perfiles extensibles, adaptables a cualquier espesor de panel.	Voltaje Funcionamiento: 220-240V AC 400W Mono - 50/60 Hz.

## PUERTA CORREDERA AUTOMATISMOS AUT

### + TEMPERATURA POSITIVA 0°

Corredera Industrial (Guía 3530)  
Corredera comercial (Guía 2150)

### - TEMPERATURA NEGATIVA -20°

Corredera Industrial (Guía 3530)  
Corredera comercial (Guía 2150)

AUTOMATISMO	PRECIO
Con banda de seguridad resistiva (Marcado CE)	6.261 €
Con banda de seguridad pasiva	5.742 €

### \* OPCIONES

#### CIERRE CORREDERAS AUTOMATICAS

- Cerradura con llave y desbloqueo interior N°58 462 €
- Cerradura con llave y desbloqueo interior N°58 HP (Inox) 638 €

#### OPCIONES DE APERTURA

- KIT instalación temperatura Negativa (T° hasta -30°) 1.089 €
- KIT Receptor 1.500 €
- Mando a distancia 4 canales 607 €
- Campo magnético (unidad) 1.302 €
- Radar (unidad) 793 €
- Baliza intermitente (unidad) 338 €
- Tireta 5ml (unidad) 36 €



# CÁMARAS FRIGORÍFICAS

## PUERTA PIVOTANTE INDUSTRIAL



Recomendada para cámaras de grandes dimensiones, donde no hay espacio suficiente para poner una puerta corredera.

Puerta estanca y robusta que ofrece unas excelentes prestaciones, fiabilidad y durabilidad.

Utilizada en cualquier sector industrial, en cámaras de uso intensivo y con elevado tránsito de personas o transpaletas.

Paso libre entre marcos + 40 mm

ALTURA



ANCHO

Paso libre entre marcos + 80 mm

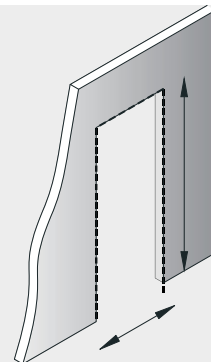

HOJA	MARCO	HERRAJES
Aislamiento PUR (Bs2d0) de 40 kg/m <sup>3</sup> . Opcional: aislamiento PIR FM (Bs1d0).	Perfiles de aluminio extruido lacado blanco RAL 9010.	Maneta de apertura vertical Fermod mod. G76 (puertas estándar) y mod. 1216 (puertas grandes).
Hoja enmarcada en perfil aluminio extruido anodizado de 3 mm.	Marco exterior tipo L con doble rotura de puente térmico.	Cierre de tres puntos en zamac pintado epoxi gris.
Revestimiento en chapa de acero 0,5 mm, color estándar Blanco Pirineo 1006.	Contramarcos con perfiles extensibles, adaptables a cualquier espesor de panel.	Maneta interior de tipo palanca, para facilitar apertura desde el interior de la cámara.
Burlete perimetral y de suelo que garantiza la estanqueidad.	Fijación mediante tornillos ocultos por tapajuntas. Pisadera en perfil de aluminio extruido.	Bisagras sobre elevadas en poliamida con rampa elevadora y pasador de unión inoxidable de color gris.
Rotura de puente térmico mediante perfil separador de PVC.	Congelación: resistencia autorregulable de 38 W/m a 0° (tensión nominal 230V) y caja de conexasión estanca.	Fácil instalación y regulación de las bisagras.



## PUERTA PIVOTANTE INDUSTRIAL PPI / PPIpir

**+ TEMPERATURA POSITIVA 0°**  
Hoja de 85 mm  
Marco para panel hasta 100 mm

**- TEMPERATURA NEGATIVA -20°**  
Hoja de 120 mm  
Marco para panel hasta 150 mm

**- TÚNEL DE CONGELACIÓN -40°**  
Hoja de 150 mm  
Marco para panel hasta 200 mm

MEDIDA LUZ	POSITIVA 0°	NEGATIVA -20°	TÚNEL -40°	ACABADO HOJA Incremento por cara			MARCO	
	Lacada blanca 1006 / 1006 (≈ RAL 9010)	Lacada blanca 1006 / 1006 (≈ RAL 9010)	Lacada blanca 1006 / 1006 (≈ RAL 9010)	Acero Inox 304	PVC 200	Colores RAL	Anodizado	Para Obra

### PUERTA PIVOTANTE INDUSTRIAL - PPI

1000 x 2035	1.341 €	1.612 €	1.722 €	+93 €	+30 €	+12 €	+88 €	-201 €
1200 x 2035	1.469 €	1.791 €	1.954 €	+113 €	+36 €	+13 €	+100 €	-209 €
1000 x 2235	1.410 €	1.664 €	1.826 €	+103 €	+33 €	+12 €	+92 €	-216 €
1100 x 2235	1.469 €	1.745 €	1.907 €	+113 €	+36 €	+13 €	+98 €	-219 €
1200 x 2235	1.520 €	1.820 €	2.017 €	+123 €	+40 €	+14 €	+103 €	-224 €
1400 x 2235	1.612 €	1.976 €	2.167 €	+144 €	+45 €	+17 €	+109 €	-230 €
1500 x 2235	1.654 €	2.023 €	2.225 €	+153 €	+50 €	+18 €	+114 €	-234 €
1400 x 2435	1.664 €	2.173 €	2.254 €	+155 €	+50 €	+18 €	+115 €	-244 €
1500 x 2435	1.722 €	2.208 €	2.329 €	+167 €	+53 €	+19 €	+119 €	-247 €
1500 x 2535	1.838 €	2.271 €	2.496 €	+173 €	+55 €	+20 €	+127 €	-255 €
1500 x 2635	1.879 €	2.346 €	2.572 €	+180 €	+57 €	+20 €	+131 €	-262 €
1600 x 2635	1.930 €	2.393 €	2.612 €	+193 €	+60 €	+21 €	+132 €	-265 €

### PUERTA PIVOTANTE INDUSTRIAL PIR - PPIpir

1000 X 2000	1.381 €	1.664 €	1.774 €	-	-	-	+88 €	-201 €
1200 X 2000	1.515 €	1.849 €	2.017 €	-	-	-	+100 €	-209 €
1000 X 2200	1.456 €	1.717 €	1.884 €	-	-	-	+92 €	-216 €
1100 X 2200	1.515 €	1.803 €	1.964 €	-	-	-	+98 €	-219 €
1200 X 2200	1.566 €	1.879 €	2.080 €	-	-	-	+103 €	-224 €
1400 X 2200	1.664 €	2.040 €	2.236 €	-	-	-	+109 €	-230 €
1500 X 2200	1.705 €	2.086 €	2.294 €	-	-	-	+114 €	-234 €
1400 X 2400	1.717 €	2.242 €	2.323 €	-	-	-	+115 €	-244 €
1500 X 2400	1.774 €	2.277 €	2.403 €	-	-	-	+119 €	-247 €
1500 X 2500	1.895 €	2.340 €	2.572 €	-	-	-	+127 €	-255 €
1500 X 2600	1.936 €	2.420 €	2.652 €	-	-	-	+131 €	-262 €
1600 X 2600	1.994 €	2.467 €	2.693 €	-	-	-	+132 €	-265 €

## \* OPCIONES

### MIRILLAS 0°C

Tamaño 340 x 640 m/m con cámara enmarcada en aluminio lacado

- Cristal templado laminado 522 €

### CIERRES

Cerradura con llave y desbloqueo interior 226 €

### COLORES RAL PARA ACABADO HOJA

 RAL 1018  RAL 5015  RAL 6018  RAL 3000  RAL 9006

### PROTECCIONES PUERTAS (precio por cara)

Acero Inox A-304 1mm (850 m/m alto) 200 € / ml

### CONFIGURACIONES DE MARCO

Capilla paso Rail Aereo (máx. 300 x 600 mm)

- Marco Lacado 240 €
- Marco anodizado 253 €

### Instalación panel

- Suplemento Marco 10mm 12 € / ml
- Suplemento Marco 20mm 13 € / ml
- Suplemento Marco 25mm 14 € / ml
- Suplemento Marco 60mm 23 € / ml

### Tacos

- Espesor de suelo hasta 100mm 250 € / ml
- Espesor de suelo hasta 150mm 318 € / ml

**Puerta con marco cerrado 4 caras**

consultar

# CÁMARAS FRIGORÍFICAS

## PUERTA PIVOTANTE COMERCIAL



- Puerta estanca, ligera y fácilmente manejable, que permite operar de manera sencilla y eficaz.
- Muy usada en almacenes, comercios, hostelería o supermercados, donde las cámaras suelen ser de reducidas dimensiones y se requiere un fácil acceso para personas y mercancías.
- Incluye siempre llave, para poder cerrar la cámara, si se necesita, y garantizar que la mercancía está perfectamente protegida.

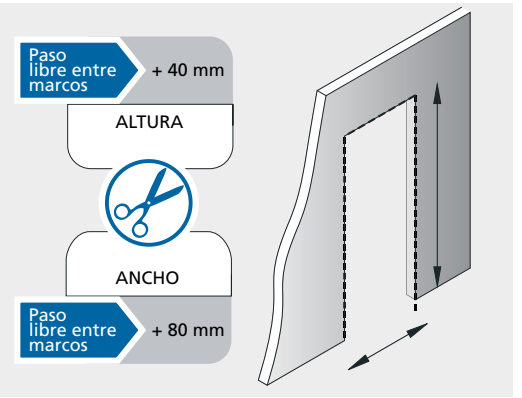

HOJA	MARCO	HERRAJES
Aislamiento PUR (Bs2d0) de 40 kg/m <sup>3</sup> .	Perfiles de aluminio extruido lacado blanco RAL 9010.	Maneta Fermod modelo 521 en composite azul y gris con cierre automático en un punto.
Hoja enmarcada con perfiles de aluminio anodizado plata mate.	Marco exterior tipo L con doble rotura de puente térmico.	Incluye siempre llave, para poder cerrar la cámara y garantizar protección productos.
Revestimiento en chapa de acero 0,5 mm, color estándar Blanco Pirineo 1006.	Contramarcos con perfiles extensibles, adaptables a cualquier espesor de panel.	Desbloqueo interior de seguridad, con pulsador verde fluorescente para facilitar apertura.
Burlete perimetral y de suelo que garantiza la estanqueidad.	Fijación mediante tornillos ocultos por tapajuntas. Pisadera en perfil de aluminio extruido.	Bisagras en poliamida gris, con rampa elevadora y pasador de unión en acero inoxidable.
Rotura de puente térmico mediante perfil separador de PVC.	Congelación: resistencia autorregulable de 38 W/m a 0° (tensión nominal 230V) y caja de conexionado estanca.	Fácil instalación y regulación de las bisagras.

## PUERTA PIVOTANTE COMERCIAL PPC

### + TEMPERATURA POSITIVA 0°

Hoja de 60 mm  
Marco para panel hasta 100 mm

### - TEMPERATURA NEGATIVA -20°

Hoja de 120 mm  
Marco para panel hasta 150 mm

MEDIDA LUZ	POSITIVA 0°	NEGATIVA -20°	ACABADO HOJA Incremento por cara			MARCO	
	Lacada blanca 1006 / 1006 (≈ RAL 9010)	Lacada blanca 1006 / 1006 (≈ RAL 9010)	Acero Inox 304	PVC 200	Colores RAL	Anodizado	Para Obra
620 x 850	<b>769 €</b>	<b>827 €</b>	+26 €	+10 €	+6 €	+43 €	-113 €
700 x 1900	<b>978 €</b>	<b>1.145 €</b>	+61 €	+20 €	+9 €	+59 €	-207 €
800 x 1900	<b>995 €</b>	<b>1.162 €</b>	+70 €	+23 €	+10 €	+60 €	-209 €
950 x 1900	<b>1.063 €</b>	<b>1.208 €</b>	+84 €	+27 €	+11 €	+62 €	-211 €
800 x 2000	<b>1.017 €</b>	<b>1.197 €</b>	+75 €	+24 €	+10 €	+61 €	-216 €
1000 x 2000	<b>1.076 €</b>	<b>1.271 €</b>	+91 €	+29 €	+11 €	+65 €	-226 €
1200 x 2000	<b>1.151 €</b>	<b>1.359 €</b>	+109 €	+35 €	+13 €	+69 €	-239 €
1000 x 2200	<b>1.140 €</b>	<b>1.347 €</b>	+101 €	+33 €	+12 €	+69 €	-244 €
1200 x 2200	<b>1.197 €</b>	<b>1.410 €</b>	+121 €	+39 €	+14 €	+72 €	-253 €

### \* OPCIONES

#### MIRILLAS 0°C

Tamaño 340 x 640 mm con cámara enmarcada de aluminio lacado

- Cristal templado laminado 522 €

#### CIERRES

- Cierre de 3 puntos modelo industrial 116 €
- Cierre de 3 puntos modelo industrial con cerradura 340 €
- Barra antipánico interior (solo con cierre standard) 502 €

#### COLORES RAL PARA ACABADO HOJA



#### CONFIGURACIONES DE MARCO

Capilla paso Rail Aereo (máx. 300 x 600 mm)

- Marco Lacado 115 €
- Marco anodizado 122 €

#### Instalación panel

- Suplemento Marco 10mm 12 € / ml
- Suplemento Marco 20mm 13 € / ml
- Suplemento Marco 25mm 14 € / ml
- Suplemento Marco 60mm 23 € / ml

#### Tacos

- Espesor de suelo hasta 100mm 250 € / ml
- Espesor de suelo hasta 150mm 318 € / ml

**Puerta con marco cerrado 4 caras** *consultar*

#### PROTECCIONES PUERTAS (precio por cara)

- Acero Inox A-304 1mm (850 m/m alto) 200 € / ml



# CÁMARAS FRIGORÍFICAS

## PUERTA PIVOTANTE CORTAFUEGOS



Puerta frigorífica para cámaras positivas, que permite garantizar la conservación de los alimentos en condiciones óptimas y a su vez evita la propagación del fuego, tanto si se produce dentro de la cámara (Ei2-90 min.), como fuera de la misma (Ei2-30 min.)

Esta puerta ha sido certificada para su instalación en panel de lana de roca, lo cual nos diferencia de la mayoría de los fabricantes que sólo han certificado su puerta para su colocación en obra o pared de ladrillo.

Marco en acero inoxidable que la hacen adecuada para su colocación en ambientes salinos, agresivos y corrosivos, pudiendo ser utilizada en cualquier sector de la industria alimentaria.

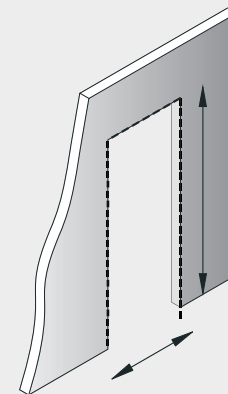

### HOJA

Aislamiento en lana de roca alto rendimiento y silicato de calcio fibrato. Hoja: 120 mm.

Revestimiento interior/exterior en chapa de acero 0,75 mm de espesor, lacada con pintura epoxi de 25 micras.

Hoja sin enmarcar, color estándar Blanco RAL 9010, revestido con film P.E.

Burlete de silicona y junta intumescente cortafuegos en todo el perímetro.

### MARCO

Fabricado mediante perfiles de acero inoxidable soldado en los ángulos.

Contramarcos formados por perfiles de acero inoxidable soldados que se adaptan a cualquier espesor de panel.

Pisadera perforada en la parte inferior del marco para facilitar su colocación.

Tornillería oculta mediante tapones de PVC.

### HERRAJES

Maneta Fermod modelo 921 en composite gris con cierre automático en un punto. Incluye siempre llave.

Desbloqueo interior de seguridad por pulsador verde fluorescente para facilitar apertura desde el interior de la cámara.

Bisagras cromadas regulables de 3 ejes con rampas helicoidales.

Pistones que se activan, si se alcanza una temperatura de +72° en la cámara, bloqueando la puerta para evitar que el fuego se propague.

## PUERTA PIVOTANTE CORTAFUEGOS Ei2-90 - PFCF

### + TEMPERATURA POSITIVA 0°

Hoja de 120 mm  
Marco para panel hasta 120 mm

ANCHO (L)	ALTO (H)							
	2000	2100	2200	2300	2400	2500	2600	2700
mm								
900	5.517 €	5.750 €	6.005 €	6.324 €	6.579 €	6.898 €	7.154 €	7.409 €
1000	5.637 €	5.887 €	6.138 €	6.452 €	6.702 €	7.016 €	7.265 €	7.514 €
1100	6.105 €	6.376 €	6.650 €	6.987 €	7.259 €	7.598 €	7.870 €	
1200	6.566 €	6.862 €	7.160 €	7.519 €	7.815 €			
1500	6.860 €	7.169 €	7.543 €	7.848 €				

### \* OPCIONES

#### MIRILLA DE 350x550 MM - Ei2-60 (puerta corta fuegos 60 min)

- Cristal triple de 86 mm enmarcado en acero inoxidable con cámara antillamas de 4 mm. 2.087 €

#### OTROS ACABADOS

- Hoja acabado color chapa de acero 0,75 mm (solo puertas de 900L) 20 €/ m<sup>2</sup>
- Hoja acabado en acero inoxidable 304L (chapa 0,8 mm) 103 €/ m<sup>2</sup>

#### MUELLES CIERRA PUERTAS

- Cierra puertas brazo articulado blanco o gris 262 €
- Cierra puertas brazo articulado inoxidable 325 €

#### PROTECCIONES PUERTAS (precio por cara)

- Acero Inox A-304 1mm (850 m/m alto) 200 €/ m<sup>2</sup>



# CÁMARAS FRIGORÍFICAS

## CORTINA DE LAMAS



— Uso detrás de las puertas frigoríficas para evitar pérdidas de frío en las cámaras positiva o negativas.

— Separación zonas de trabajo o de acceso a diferentes áreas dentro de una nave.

— Evitan entrada de insectos y suciedad dentro de las cámaras frigoríficas o zonas de trabajo.



### CORTINA

Cortina de lamas fija o corredera.  
Gran variedad de configuraciones y tamaños.

### LAMAS PVC

PVC 2 mm de espesor y 200 mm de ancho.  
Consultar: otros espesores, tamaños y colores.

### HERRAJES

Barra y soportes de fijación en polietileno naranja.  
Tornillería de acero inoxidable.



## CORTINA DE LAMAS CLPVC

**+ TEMPERATURA POSITIVA 0°**  
PVC 2 mm espesor x 200 mm ancho

**- TEMPERATURA NEGATIVA -20°**  
PVC 2 mm espesor x 200 mm ancho

MEDIDA LUZ Ancho x Alto (mm)	CORTINA FIJA PVC 200 x 2 mm	CORREDERA	
		Un sentido	Doble sentido
620 x 850	58 €	306 €	323 €
800 x 1900	114 €	360 €	380 €
900 x 1900	128 €	375 €	392 €
1000 x 2000	146 €	392 €	412 €
1100 x 2100	166 €	413 €	431 €
1200 x 2200	186 €	433 €	452 €
1400 x 2200	217 €	465 €	483 €
1600 x 2200	247 €	743 €	779 €
1400 x 2400	230 €	477 €	496 €
1600 x 2400	263 €	757 €	794 €
1800 x 2400	295 €	790 €	826 €
1500 x 2500	253 €	500 €	519 €
1800 x 2500	304 €	797 €	835 €
2000 x 2500	337 €	830 €	868 €
2200 x 2500	370 €	864 €	901 €
2400 x 2600	415 €	909 €	946 €
2200 x 2800	401 €	895 €	933 €
2400 x 2800	436 €	932 €	968 €
2600 x 2800	474 €	968 €	1.005 €
2000 x 3000	383 €	876 €	914 €
2200 x 3000	421 €	915 €	952 €
2400 x 3000	459 €	953 €	989 €
2600 x 3000	497 €	990 €	1.029 €
2800 x 3000	536 €	1.030 €	1.067 €
3000 x 3000	573 €	1.068 €	1.105 €
2800 x 3200	562 €	1.056 €	1.093 €
2500 x 3500	537 €	1.031 €	1.068 €
3000 x 3500	642 €	1.137 €	1.173 €
3500 x 3500	750 €	1.491 €	1.547 €
3000 x 4000	712 €	1.206 €	1.242 €
3500 x 4000	830 €	1.571 €	1.628 €
4000 x 4000	948 €	1.691 €	1.745 €

### \* OPCIONES

#### OTRAS MEDIDAS

**Cortina Fija** m<sup>2</sup> Cortina x 47 € + Ancho x 53 €

#### Cortinas Correderas

- Un sentido Precio Cortina fija + 248 € por cada 1,5 ml de ancho
- Doble sentido Precio Cortina fija + 267 € por cada 1,5 ml de ancho

#### OTROS ESPESORES PVC

PVC 200 x 3 mm 29 €/m<sup>2</sup>



- › AISLAMIENTO EN PUR (Bs2d0)
- › MARCO DE ALUMINIO
- › CONTRA MARCO DE ALUMINIO QUE SE ADAPTA A CUALQUIER ESPESOR DE PANEL
- › HERRAJES Y BISAGRAS DE ALTA CALIDAD



# SALAS CLIMATIZADAS

- PUERTAS DE VAIVÉN
- PUERTAS DE SERVICIO
- VENTANAS
- DEFENSAS DE POLIETILENO



- ⇄ **SEPARACIÓN DE ÁREAS DE TRABAJO**
- || **PASILLOS, LABORATORIOS, OFICINAS, BAÑOS**
- || **SALAS DE PROCESO Y MANIPULACIÓN DE ALIMENTOS**

Estas puertas se colocan en áreas climatizadas donde se necesita un aislamiento mínimo para preservar el ambiente de trabajo y la higiene.

Adaptables y versátiles, tienen multitud de acabados, colores, cierres y opciones.

## PUERTA PIVOTANTE SERVICIO



Especialmente indicada en la zona de oficinas, lavabos o vestuarios en el interior de naves industriales o almacenes.

Muy usadas también en áreas climatizadas donde se necesita un aislamiento mínimo para preservar el ambiente de trabajo.

Puerta adaptable y versátil, gracias a su amplia gama de acabados, colores y tipos de cierre.

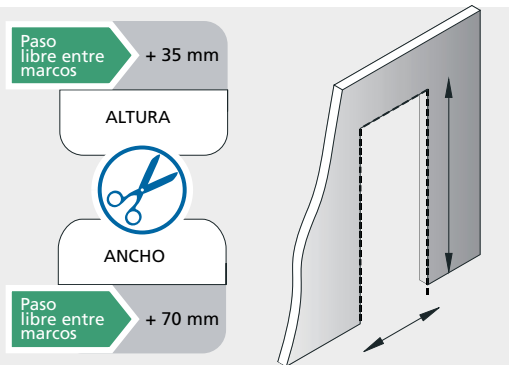

HOJA	MARCO	HERRAJES
Aislamiento PUR (Bs2d0) de 40 kg/m <sup>3</sup> .	Perfiles de aluminio extruido lacado blanco RAL 9010.	Maneta interior y exterior en acero inoxidable A-304 con acabado curvo.
Hoja de 40 mm, enmarcada con perfiles de aluminio anodizado plata mate.	Marco exterior tipo L con alojamiento-guía para burletes de estanqueidad vertical y superior.	Maneta enmarcada en placa cuadrada de acero inoxidable, mayor resistencia.
Proceso de mecanizado de chapa de gran precisión, mediante punzonadora automática.	Contramarcos con perfiles extensibles, adaptables a cualquier espesor de panel.	Cerradura con llave siempre incluida, excepto si se elige otro tipo de cierre.
Revestimiento en chapa de acero 0,5 mm, color estándar Blanco Pirineo 1006.	Marco de cierre interior con doble alojamiento para tornillos de fijación y tapajuntas.	Bisagras tipo pernio en acero inoxidable A-304.

## PUERTA PIVOTANTE SERVICIO - PSP

### II INTERIOR

- Hoja de 40 mm
- Marco para panel hasta 100 mm

	DIMENSIÓN COMERCIAL	MEDIDA LUZ	PUERTA LACADA BLANCA	ACABADO HOJA Incremento por cara			MARCO
	Ancho x Alto (mm)	Ancho x Alto entre marcos (mm)	Color 1006 / 1006 (≈ RAL 9010)	Acero Inox 304	PVC 200	Colores RAL	Anodizado Plata Mate
1 HOJA	600 x 2000	609 x 2039	<b>706 €</b>	+60 €	+20 €	+9 €	+37 €
	800 x 2000	809 x 2039	<b>747 €</b>	+80 €	+26 €	+10 €	+40 €
	900 x 2000	909 x 2039	<b>763 €</b>	+87 €	+28 €	+11 €	+40 €
	1000 x 2000	1009 x 2039	<b>793 €</b>	+97 €	+31 €	+12 €	+42 €
	800 x 2200	809 x 2239	<b>769 €</b>	+86 €	+28 €	+11 €	+41 €
	900 x 2200	909 x 2239	<b>781 €</b>	+97 €	+30 €	+12 €	+41 €
	1000 x 2200	1009 x 2239	<b>822 €</b>	+105 €	+34 €	+13 €	+43 €
	800 x 2400	809 x 2439	<b>816 €</b>	+92 €	+30 €	+12 €	+43 €
	900 x 2400	909 x 2439	<b>832 €</b>	+104 €	+34 €	+13 €	+43 €
	1000 x 2400	1009 x 2439	<b>851 €</b>	+116 €	+37 €	+14 €	+44 €
2 HOJAS	1200 x 2000	1244 x 2039	<b>1.197 €</b>	+117 €	+37 €	+14 €	+61 €
	1400 x 2000	1444 x 2039	<b>1.242 €</b>	+135 €	+43 €	+15 €	+64 €
	1600 x 2000	1644 x 2039	<b>1.283 €</b>	+154 €	+50 €	+18 €	+66 €
	1800 x 2000	1844 x 2039	<b>1.381 €</b>	+172 €	+55 €	+20 €	+70 €
	1200 x 2200	1244 x 2239	<b>1.295 €</b>	+129 €	+41 €	+15 €	+66 €
	1400 x 2200	1444 x 2239	<b>1.312 €</b>	+149 €	+46 €	+17 €	+67 €
	1600 x 2200	1644 x 2239	<b>1.330 €</b>	+169 €	+54 €	+19 €	+68 €
	1800 x 2200	1844 x 2239	<b>1.347 €</b>	+190 €	+59 €	+21 €	+69 €
	2000 x 2200	2044 x 2239	<b>1.410 €</b>	+209 €	+66 €	+23 €	+72 €
	1200 x 2400	1244 x 2439	<b>1.330 €</b>	+138 €	+44 €	+17 €	+68 €
	1400 x 2400	1444 x 2439	<b>1.347 €</b>	+161 €	+52 €	+19 €	+69 €
	1600 x 2400	1644 x 2439	<b>1.399 €</b>	+183 €	+58 €	+21 €	+72 €
	1800 x 2400	1844 x 2439	<b>1.427 €</b>	+206 €	+65 €	+23 €	+73 €
	2000 x 2400	2044 x 2439	<b>1.456 €</b>	+228 €	+72 €	+26 €	+75 €

### \* OPCIONES

#### MIRILLAS

##### Tamaño 340 x 640 mm

- Acrílico simple 6 m/m con burlete EPDM 53 €
- Bi-enrasada con cristal templado doble 197 €

#### CIERRES

- Cerradura sin llave -37 €
- Llave Condena interior con visor libre/ocupado para WC 56 €
- Cierra puertas hidraulico 230 €
- Goma Barredora (por hoja) 59 €

#### Barra Antipánico

- Interior simple 357 €
- Interior doble 757 €

#### CONFIGURACIONES DE MARCO

##### Instalación Panel

- Suplemento Marco 10mm 12 € / ml
- Suplemento Marco 20mm 13 € / ml
- Suplemento Marco 25mm 14 € / ml
- Suplemento Marco 60mm 23 € / ml
- Perfil "U" galvanizado para adaptación de marcos a Obra 59 €

#### PROTECCIONES PUERTAS (precio por cara)

- Acero Inox A-304 6/10 - 850 mm alto 200 € / ml

#### COLORES RAL DISPONIBLES

-  RAL 1018
-  RAL 5015
-  RAL 6018
-  RAL 3000
-  RAL 9006

## PUERTA CORREDERA SERVICIO



Muy ligera y versátil, otorga un aislamiento mínimo y permite operar con rapidez en zonas climatizadas donde la temperatura no es tan baja, como en las cámaras frigoríficas.

Se utiliza en numerosos sectores alimentarios, para preservar productos y también para separar diferentes zonas de trabajo.

Instalación rápida y sencilla, se caracteriza por una gran resistencia a la corrosión y un escaso mantenimiento.

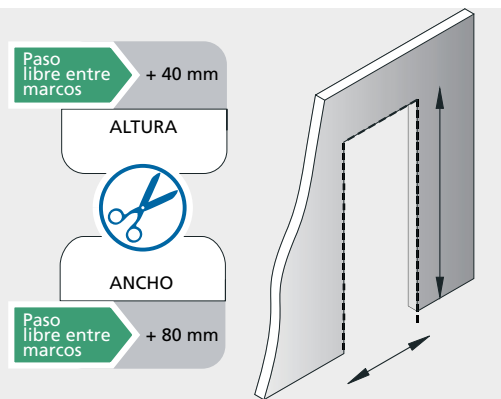

HOJA	MARCO	HERRAJES
Aislamiento PUR (Bs2d0) de 40 kg/m <sup>3</sup> .	Perfiles de aluminio extruido lacado blanco RAL 9010.	Guía Fermo 2150 de aluminio anodizado de 15 micras, excelente protección contra la corrosión.
Proceso de mecanizado de chapa de gran precisión, mediante punzonadora automática.	Marco exterior tipo L con alojamiento-guía para burletes de estanqueidad vertical y superior.	Riel en forma de mampara que confiere un acabado estético e higiénico.
Revestimiento en chapa de acero 0,5 mm, color estándar Blanco Pirineo 1006.	Contramarco con perfiles extensibles, adaptables a cualquier espesor de panel.	Tirador fijo de apertura y cierre, que permite operar con suavidad y silencio.
Acabado estético y durable.	Marco de cierre interior con doble alojamiento para tornillos de fijación y tapajuntas.	Guiado inferior por rampas tipo industrial ajustables.

## PUERTA CORREDERA SERVICIO - PDS

### INTERIOR

- Hoja de 60 mm
- Marco para panel hasta 100 mm

MEDIDA LUZ	HOJA 60 MM	ACABADO HOJA			MARCO
		Acero Inox 304	PVC 200	Colores RAL	
Ancho x Alto entre marcos (mm)	Color 1006 / 1006 (= RAL 9010)				Anodizado Plata Mate
800 x 2000 *	<b>1.041 €</b>	+75 €	+24 €	+10 €	+54 €
1000 x 2000 *	<b>1.087 €</b>	+91 €	+29 €	+11 €	+56 €
1200 x 2000	<b>1.764 €</b>	+109 €	+35 €	+13 €	+90 €
1200 x 2200	<b>1.838 €</b>	+121 €	+39 €	+14 €	+93 €
1400 x 2200	<b>1.901 €</b>	+141 €	+44 €	+17 €	+98 €
1200 x 2400	<b>1.873 €</b>	+132 €	+42 €	+15 €	+96 €
1400 x 2400	<b>2.098 €</b>	+154 €	+50 €	+18 €	+106 €
1500 x 2400	<b>2.138 €</b>	+165 €	+53 €	+19 €	+108 €
1600 x 2400	<b>2.195 €</b>	+175 €	+56 €	+20 €	+110 €
1800 x 2500	<b>2.242 €</b>	+204 €	+64 €	+22 €	+114 €
2000 x 2500	<b>2.294 €</b>	+227 €	+70 €	+24 €	+117 €
1400 x 2600	<b>2.156 €</b>	+166 €	+53 €	+19 €	+109 €
1500 x 2600	<b>2.173 €</b>	+178 €	+56 €	+20 €	+109 €
1600 x 2600	<b>2.259 €</b>	+191 €	+59 €	+21 €	+115 €
1800 x 2600	<b>2.277 €</b>	+213 €	+67 €	+23 €	+116 €
1600 x 2800	<b>2.305 €</b>	+203 €	+64 €	+22 €	+117 €

\* Puertas de 800x2000 y 1000x2000 Hoja de 40 mm de espesor

### OPCIONES

#### MIRILLAS

##### Tamaño 340 x 640 mm

- Acrílico simple 6 m/m con burlete EPDM (Solo hoja 40mm) 53 €
- Bi-enrasada con cristal templado doble 197 €

#### CIERRES

Cerradura con llave y desbloqueo interior (Solo hoja 60mm) 197 €

#### COLORES RAL PARA ACABADO HOJA



#### CONFIGURACIONES DE MARCO

##### Instalación Panel

- Suplemento Marco 10mm 12 €/ ml
- Suplemento Marco 20mm 13 €/ ml
- Suplemento Marco 25mm 14 €/ ml
- Suplemento Marco 60mm 23 €/ ml

#### PROTECCIONES PUERTAS (precio por cara)

Acero Inox A-304 6/10 (850 m/m alto) 200 €/ ml

## PUERTA VAIVÉN 40 mm LACADA



Se utiliza para separar salas de trabajo y pasillos, en áreas climatizadas, con un elevado tránsito de personas o vehículos.

Siempre dotada de mirilla y protecciones para golpes, puede quedarse abierta fija a 90°, para mover las mercancías de una manera más rápida y eficaz.

Muy utilizada en toda la industria alimentaria, así como supermercados, restauración y hostelería.

Paso libre entre marcos + 35 mm

ALTURA



ANCHO

Paso libre entre marcos + 70 mm

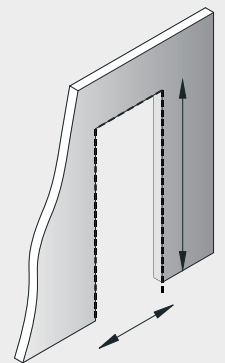

### HOJA

Hoja de 40 mm con aislamiento PUR (Bs2d0) de 40 kg/m<sup>3</sup>, equipada de burlete gris (lado opuesto bisagras)

Enmarcada perfiles de aluminio anodizada, con revestimiento en chapa de acero 0,5 mm, de color Blanco Pirineo 1006 (estándar)

Mirilla en acrílico de 340 x 640 mm, montada sobre perfil EPDM gris con bordes redondeados.

Protección polipropileno 300H x 3 mm de espesor a ambos lados de la hoja

### MARCO

Perfiles de aluminio extruido lacado blanco RAL 9010.

Marco exterior tipo L con alojamiento para tornillos de fijación y tapajuntas.

Perfiles de canto de 60 mm, extensibles por ambos extremos para asegurar el centrado de las bisagras.

Marco de cierre interior con doble alojamiento para tornillos de fijación y tapajuntas.

### HERRAJES

Bisagras en composite de color gris, embutidas dentro de la hoja.

Mecanismo de retención a 90°, que permite fijar la puerta abierta.

Defensa opcional tipo "ala de avión" en acero inoxidable AISI-304.

Tornillería en acero inoxidable.

PUERTA VAIVÉN 40 mm LACADA - PV40

**II INTERIOR**

- Hoja de 40 mm
- Marco para panel hasta 100 mm

	DIMENSIÓN COMERCIAL	MEDIDA LUZ	PASO LIBRE	VAIVEN 40 mm LACADA	ACABADO HOJA Incremento por cara			MARCO	
	Ancho x Alto (mm)	Ancho x Alto entre marcos (mm)	Ancho x Alto Hoja abierta 90° (mm)	Lacada blanca 1006 / 1006 (≈ RAL 9010)	Acero Inox 304	PVC 200	Colores RAL	Anodizado Plata Mate	Perfil Omega para Obra
<b>1 HOJA</b>	800 x 2000	885 x 2055	832 x 2055	<b>942 €</b>	+84 €	+27 €	+11 €	+50 €	-224 €
	900 x 2000	985 x 2055	932 x 2055	<b>961 €</b>	+92 €	+30 €	+12 €	+51 €	-229 €
	1000 x 2000	1085 x 2055	1032 x 2055	<b>1.012 €</b>	+102 €	+33 €	+12 €	+53 €	-234 €
	800 x 2200	885 x 2255	832 x 2255	<b>995 €</b>	+91 €	+29 €	+11 €	+52 €	-247 €
	900 x 2200	985 x 2255	932 x 2255	<b>1.017 €</b>	+102 €	+33 €	+12 €	+53 €	-253 €
	1000 x 2200	1085 x 2255	1032 x 2255	<b>1.052 €</b>	+113 €	+36 €	+13 €	+55 €	-259 €
	800 x 2400	885 x 2455	832 x 2455	<b>1.035 €</b>	+100 €	+33 €	+12 €	+54 €	-267 €
	900 x 2400	985 x 2455	932 x 2455	<b>1.058 €</b>	+110 €	+36 €	+13 €	+55 €	-273 €
	1000 x 2400	1085 x 2455	1032 x 2455	<b>1.087 €</b>	+122 €	+39 €	+14 €	+56 €	-278 €
<b>2 HOJAS</b>	1200 x 2000	1360 x 2055	1256 x 2055	<b>1.474 €</b>	+128 €	+41 €	+15 €	+76 €	-192 €
	1400 x 2000	1560 x 2055	1456 x 2055	<b>1.520 €</b>	+147 €	+46 €	+17 €	+78 €	-201 €
	1600 x 2000	1760 x 2055	1656 x 2055	<b>1.549 €</b>	+166 €	+53 €	+19 €	+80 €	-212 €
	1200 x 2200	1360 x 2255	1256 x 2255	<b>1.525 €</b>	+139 €	+44 €	+17 €	+78 €	-217 €
	1400 x 2200	1560 x 2255	1456 x 2255	<b>1.590 €</b>	+161 €	+52 €	+19 €	+82 €	-226 €
	1600 x 2200	1760 x 2255	1656 x 2255	<b>1.630 €</b>	+180 €	+57 €	+20 €	+84 €	-240 €
	1200 x 2400	1360 x 2455	1256 x 2455	<b>1.566 €</b>	+153 €	+50 €	+18 €	+81 €	-238 €
	1400 x 2400	1560 x 2455	1456 x 2455	<b>1.607 €</b>	+175 €	+55 €	+20 €	+83 €	-247 €
	1600 x 2400	1760 x 2455	1656 x 2455	<b>1.687 €</b>	+197 €	+61 €	+22 €	+86 €	-259 €
	1800 x 2400	1960 x 2455	1856 x 2455	<b>1.728 €</b>	+218 €	+68 €	+24 €	+88 €	-269 €
2000 x 2400	2160 x 2455	2056 x 2455	<b>1.786 €</b>	+241 €	+76 €	+27 €	+91 €	-278 €	

**\* OPCIONES**

**MIRILLAS (sólo vaivén 40 mm)**

Tamaño 340 x 640 mm

Bi-enrasada con cristal templado doble 197 €

**COLORES RAL ACABADO HOJA LACADA**

 RAL 1018  RAL 5015  RAL 6018  RAL 3000  RAL 9006

**PROTECCIONES PUERTAS**

- Ala de Aviación 88 € / hoja
- Acero Inox A-304 6/10 (850 m/m alto) - precio por cara 156 € / ml
- Protección polietileno 300 x 7 mm 55 € / ml

**CONFIGURACIONES DE MARCO**

Capilla paso Rail Aereo 250 x 300 mm

- Marco Lacado 135 €
- Marco anodizado 143 €

Instalación Panel

- Suplemento Marco 10 mm 12 € / ml
- Suplemento Marco 20 mm 13 € / ml
- Suplemento Marco 25 mm 14 € / ml
- Suplemento Marco 60 mm 23 € / ml

## PUERTA VAIVÉN 40 mm POLIPROPILENO



Separación de salas de trabajo, pasillos y locales contiguos, donde se necesita una especial higiene y que puedan moverse rápido las mercancías.

Su acabado garantiza un mayor aislamiento, estabilidad dimensional y durabilidad.

Muy utilizada en supermercados, restauración y hostelería.

Paso libre entre marcos + 35 mm

ALTURA



ANCHO

Paso libre entre marcos + 70 mm

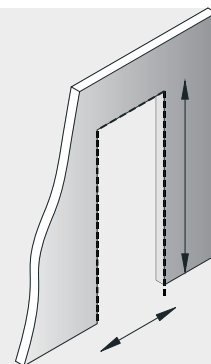

### HOJA

Hoja de 40 mm con aislamiento PUR (Bs2d0) de 40 kg/m<sup>3</sup>, equipada de burlete gris (lado opuesto bisagras).

Enmarcada con perfiles de aluminio anodizada, con revestimiento en polipropileno blanco de 3 mm.

Mirilla en acrílico de 340 x 640 mm, montada sobre perfil EPDM gris con bordes redondeados.

Protección polipropileno 300H x 3 mm de espesor a ambos lados de la hoja.

### MARCO

Perfiles de aluminio extruido lacado blanco RAL 9010.

Marco exterior tipo L con alojamiento para tornillos de fijación y tapajuntas.

Perfiles de canto de 60 mm, extensibles por ambos extremos para asegurar el centrado de las bisagras.

Marco de cierre interior con doble alojamiento para tornillos de fijación y tapajuntas.

### HERRAJES

Bisagras en composite de color gris, embutidas dentro de la hoja.

Mecanismo de retención a 90°, que permite fijar la puerta abierta.

Defensa opcional tipo "ala de avión" en acero inoxidable AISI-304.

Tornillería en acero inoxidable.



PUERTA VAIVÉN 40 mm POLIPROPILENO - PV40P

**II INTERIOR**

- Hoja de 40 mm
- Marco para panel hasta 100 mm

	DIMENSIÓN COMERCIAL	MEDIDA LUZ	PASO LIBRE	VAIVEN 40 mm POLIPROPILENO	ACABADO HOJA Incremento por cara	MARCO	
	Ancho x Alto (mm)	Ancho x Alto entre marcos (mm)	Ancho x Alto Hoja abierta 90° (mm)	Blanco (≈ RAL 9010)	Natural Gris (RAL 7032)	Anodizado Plata Mate	Perfil Omega para Obra
<b>1 HOJA</b>	800 x 2000	885 x 2055	832 x 2055	<b>1.030 €</b>	+41 €	+47 €	-224 €
	900 x 2000	985 x 2055	932 x 2055	<b>1.052 €</b>	+46 €	+50 €	-229 €
	1000 x 2000	1085 x 2055	1032 x 2055	<b>1.087 €</b>	+53 €	+52 €	-234 €
	800 x 2200	885 x 2255	832 x 2255	<b>1.076 €</b>	+44 €	+51 €	-247 €
	900 x 2200	985 x 2255	932 x 2255	<b>1.105 €</b>	+52 €	+52 €	-253 €
	1000 x 2200	1085 x 2255	1032 x 2255	<b>1.127 €</b>	+57 €	+54 €	-259 €
	800 x 2400	885 x 2455	832 x 2455	<b>1.116 €</b>	+50 €	+53 €	-267 €
	900 x 2400	985 x 2455	932 x 2455	<b>1.145 €</b>	+55 €	+54 €	-273 €
	1000 x 2400	1085 x 2455	1032 x 2455	<b>1.173 €</b>	+61 €	+55 €	-278 €
<b>2 HOJAS</b>	1200 x 2000	1360 x 2055	1256 x 2055	<b>1.590 €</b>	+68 €	+75 €	-192 €
	1400 x 2000	1560 x 2055	1456 x 2055	<b>1.654 €</b>	+76 €	+77 €	-201 €
	1600 x 2000	1760 x 2055	1656 x 2055	<b>1.687 €</b>	+84 €	+78 €	-212 €
	1200 x 2200	1360 x 2255	1256 x 2255	<b>1.700 €</b>	+92 €	+77 €	-217 €
	1400 x 2200	1560 x 2255	1456 x 2255	<b>1.797 €</b>	+102 €	+81 €	-226 €
	1600 x 2200	1760 x 2255	1656 x 2255	<b>1.844 €</b>	+91 €	+82 €	-240 €
	1200 x 2400	1360 x 2455	1256 x 2455	<b>1.745 €</b>	+102 €	+80 €	-238 €
	1400 x 2400	1560 x 2455	1456 x 2455	<b>1.815 €</b>	+113 €	+81 €	-247 €
	1600 x 2400	1760 x 2455	1656 x 2455	<b>1.930 €</b>	+100 €	+85 €	-259 €
	1800 x 2400	1960 x 2455	1856 x 2455	<b>1.983 €</b>	+110 €	+87 €	-269 €
	2000 x 2400	2160 x 2455	2056 x 2455	<b>2.040 €</b>	+122 €	+89 €	-278 €

**\* OPCIONES**

**MIRILLAS (sólo vaivén 40 mm)**

**Tamaño 340 x 640 mm**

Bi-enrasada con cristal templado doble 197 €

**COLORES RAL ACABADO HOJA LACADA**

 RAL 9006

**PROTECCIONES PUERTAS**

- Ala de Avión 88 € / hoja
- Acero Inox A-304 6/10 (850 m/m alto) - precio por cara 156 € / ml
- Protección polietileno 300 x 7 mm 55 € / ml

**CONFIGURACIONES DE MARCO**

**Capilla paso Rail Aereo 250 x 300 mm**

- Marco Lacado 135 €
- Marco anodizado 143 €

**Instalación Panel**

- Suplemento Marco 10 mm 12 € / ml
- Suplemento Marco 20 mm 13 € / ml
- Suplemento Marco 25 mm 14 € / ml
- Suplemento Marco 60 mm 23 € / ml

## PUERTA VAIVÉN 15 mm POLIETILENO



Separación de salas de trabajo, pasillos y locales contiguos, con la misma temperatura y donde es fundamental la higiene.

Acabado muy resistente a los golpes, cada hoja siempre incluye mirilla y una protección de polietileno en la base, para que no dañe la puerta al abrirla.

Utilizada especialmente en supermercados, alimentación, restauración y hostelería, donde hay un elevado movimiento de personas y de mercancías.

Paso libre entre marcos + 35 mm

ALTURA



ANCHO

Paso libre entre marcos + 70 mm

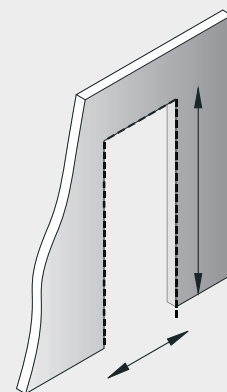

### HOJA

Placa de polietileno de alta densidad de 15 mm de espesor, embutida en refuerzo vertical de 40 mm de espesor.

Hoja equipada con burlete longitudinal gris de ajuste anti-pinzamientos. Color estándar blanco natural

Mirilla en acrílico de 340 x 640 mm, montada sobre perfil EPDM gris con bordes redondeados.

Protección polietileno 300H x 7 mm de espesor a ambos lados de la hoja.

### MARCO

Perfiles de aluminio extruido lacado blanco RAL 9010.

Marco exterior tipo L con alojamiento para tornillos de fijación y tapajuntas.

Perfiles de canto de 60 mm, extensibles por ambos extremos para asegurar el centrado de las bisagras.

Marco de cierre interior con doble alojamiento para tornillos de fijación y tapajuntas.

### HERRAJES

Bisagras en composite de color gris, embutidas dentro de la hoja.

Mecanismo de retención a 90°, que permite fijar la puerta abierta.

Defensa opcional tipo "ala de avión" en acero inoxidable AISI-304.

Tornillería en acero inoxidable.

PUERTA VAIVÉN 15 mm POLIETILENO - PV15

**II INTERIOR**

- Hoja de 15 mm
- Marco para panel hasta 100 mm

	MEDIDA COMERCIAL	MEDIDA LUZ	PASO LIBRE	VAIVEN 15 mm POLIETILENO	ACABADO HOJA Incremento por cara	MARCO Incremento / Deducción	
	Ancho x Alto (mm)	Ancho x Alto entre marcos (mm)	Ancho x Alto Hoja abierta 90° (mm)	Natural (≈ color blanco)	Colores RAL	Anodizado Plata Mate	Perfil Omega para Obra
<b>1 HOJA</b>	800 x 2000	860 x 2055	810 x 2055	<b>1.266 €</b>	+193 €	+65 €	-224 €
	900 x 2000	960 x 2055	910 x 2055	<b>1.330 €</b>	+203 €	+68 €	-229 €
	1000 x 2000	1060 x 2055	1010 x 2055	<b>1.399 €</b>	+215 €	+72 €	-234 €
	800 x 2200	860 x 2255	810 x 2255	<b>1.283 €</b>	+198 €	+66 €	-247 €
	900 x 2200	960 x 2255	910 x 2255	<b>1.352 €</b>	+209 €	+69 €	-253 €
	1000 x 2200	1060 x 2255	1010 x 2255	<b>1.509 €</b>	+232 €	+78 €	-259 €
	800 x 2400	860 x 2455	810 x 2455	<b>1.364 €</b>	+209 €	+69 €	-267 €
	900 x 2400	960 x 2455	910 x 2455	<b>1.440 €</b>	+220 €	+75 €	-273 €
	1000 x 2400	1060 x 2455	1010 x 2455	<b>1.525 €</b>	+232 €	+78 €	-278 €
<b>2 HOJAS</b>	1200 x 2000	1311 x 2055	1211 x 2055	<b>1.866 €</b>	+285 €	+96 €	-192 €
	1400 x 2000	1511 x 2055	1411 x 2055	<b>1.884 €</b>	+285 €	+97 €	-201 €
	1600 x 2000	1711 x 2055	1611 x 2055	<b>2.144 €</b>	+324 €	+108 €	-212 €
	1200 x 2200	1311 x 2255	1211 x 2255	<b>1.936 €</b>	+296 €	+99 €	-217 €
	1400 x 2200	1511 x 2255	1411 x 2255	<b>2.000 €</b>	+302 €	+102 €	-226 €
	1600 x 2200	1711 x 2255	1611 x 2255	<b>2.264 €</b>	+342 €	+115 €	-240 €
	1200 x 2400	1311 x 2455	1211 x 2455	<b>2.005 €</b>	+308 €	+102 €	-238 €
	1400 x 2400	1511 x 2455	1411 x 2455	<b>2.133 €</b>	+324 €	+108 €	-247 €
	1600 x 2400	1711 x 2455	1611 x 2455	<b>2.369 €</b>	+359 €	+121 €	-259 €
	2000 x 2400	2111 x 2455	2011 x 2455	<b>2.693 €</b>	+406 €	+136 €	-269 €
	1600 x 2500	1711 x 2555	1611 x 2555	<b>2.439 €</b>	+371 €	+124 €	-278 €
	1800 x 2500	1911 x 2555	1811 x 2555	<b>2.525 €</b>	+383 €	+129 €	-289 €
	2000 x 2500	2111 x 2555	2011 x 2555	<b>2.693 €</b>	+406 €	+136 €	-300 €

**\* OPCIONES**

**COLORES RAL**

-  RAL 1018
  RAL 5015
  RAL 6018
  RAL 3000
  RAL 9006

**PROTECCIONES PUERTAS**

- Ala de Avión 88 € / hoja
- Acero Inox A-304 6/10 (850 m/m alto) - precio por cara 156 € / ml

**CONFIGURACIONES DE MARCO**

**Capilla paso Rail Aereo 250 x 300 mm**

- Marco Lacado 135 €
- Marco anodizado 143 €

**Instalación Panel**

- Suplemento Marco 10 mm 12 € / ml
- Suplemento Marco 20 mm 13 € / ml
- Suplemento Marco 25 mm 14 € / ml
- Suplemento Marco 60 mm 23 € / ml

# SALAS CLIMATIZADAS

## VENTANAS DE ALUMINIO



Ventanas de observación fijas que permite ver y controlar desde el exterior la actividad que se desarrolla en las salas de trabajo.

Ventanas correderas permiten su apertura sin ocupar espacio y se utilizan mayoritariamente en zonas de oficinas en el interior de las naves.



### FIJA

Cristal doble laminado templado 44.1-12-44.1 (vidrio templado laminado 4-1-4 mm / cámara de 12 mm / (vidrio templado laminado 4-1-4 mm).

Travesaño vertical dimensiones superiores a 1400 mm de ancho.

### CORREDERA

Cristal doble templado 5-12-5 (vidrio templado 5 mm / cámara de 12 mm / (vidrio templado 5 mm).

### MARCO

Perfiles de aluminio extruido lacado blanco RAL 9010. Rotura de puente térmico para evitar la condensación.

Marco adaptable a cualquier espesor de panel con contramarcos de extensión lateral.

## \* OPCIONES

### CRISTAL VENTANAS FIJAS

**Cristal templado 5-12-5 ambas caras**  
(vidrio templado 5mm + caja de ar de 12mm + vidrio templado 5mm)

-374 € / m<sup>2</sup>

VENTANAS FIJAS (JANF) -CORREDERAS (JANC)

**II INTERIOR**

- Cristal laminado templado 44.1-12-44.1
- Marco para panel hasta 100 mm

ANCHO (L)	VENTANAS FIJAS · ALTO (H)						
	800 mm	900 mm	1000 mm	1100 mm	1200 mm	1300 mm	1400 mm
800	935 €	1.012 €	1.077 €	1.156 €	1.233 €	1.312 €	1.389 €
900	1.012 €	1.090 €	1.182 €	1.259 €	1.337 €	1.415 €	1.505 €
1000	1.077 €	1.182 €	1.259 €	1.350 €	1.441 €	1.531 €	1.609 €
1100	1.156 €	1.259 €	1.350 €	1.453 €	1.545 €	1.634 €	1.726 €
1200	1.233 €	1.337 €	1.441 €	1.545 €	1.649 €	1.739 €	1.843 €
1300	1.312 €	1.415 €	1.531 €	1.634 €	1.739 €	1.856 €	1.959 €
1400	1.389 €	1.505 €	1.609 €	1.726 €	1.843 €	1.959 €	2.076 €
1500	1.531 €	1.661 €	1.778 €	1.894 €	2.012 €	2.141 €	2.257 €
1600	1.609 €	1.739 €	1.869 €	1.998 €	2.128 €	2.245 €	2.375 €
1700	1.687 €	1.830 €	1.959 €	2.102 €	2.232 €	2.361 €	2.504 €
1800	1.778 €	1.908 €	2.050 €	2.194 €	2.335 €	2.465 €	2.621 €
1900	1.856 €	1.998 €	2.141 €	2.297 €	2.439 €	2.582 €	2.737 €
2000	1.920 €	2.076 €	2.232 €	2.387 €	2.542 €	2.686 €	2.841 €
2100	2.012 €	2.179 €	2.323 €	2.478 €	2.646 €	2.816 €	2.958 €
2200	2.089 €	2.257 €	2.413 €	2.582 €	2.751 €	2.932 €	3.075 €
2300	2.167 €	2.335 €	2.516 €	2.686 €	2.854 €	3.035 €	3.205 €
2400	2.245 €	2.427 €	2.595 €	2.790 €	2.958 €	3.153 €	3.321 €

**II INTERIOR**

- Cristal templado 5-12-5
- Marco para panel hasta 100 mm

ANCHO (L)	VENTANAS CORREDERAS · ALTO (H)						
	800 mm	900 mm	1000 mm	1100 mm	1200 mm	1300 mm	1400 mm
800	843 €	895 €	948 €	1.001 €	1.053 €	1.106 €	1.158 €
900	909 €	962 €	1.014 €	1.067 €	1.119 €	1.184 €	1.237 €
1000	962 €	1.014 €	1.079 €	1.146 €	1.199 €	1.264 €	1.316 €
1100	1.014 €	1.079 €	1.146 €	1.211 €	1.277 €	1.330 €	1.395 €
1200	1.079 €	1.146 €	1.211 €	1.277 €	1.342 €	1.409 €	1.474 €
1300	1.132 €	1.211 €	1.277 €	1.342 €	1.421 €	1.487 €	1.552 €
1400	1.184 €	1.264 €	1.342 €	1.409 €	1.487 €	1.567 €	1.632 €
1500	1.251 €	1.330 €	1.409 €	1.487 €	1.567 €	1.645 €	1.710 €
1600	1.304 €	1.382 €	1.474 €	1.552 €	1.632 €	1.710 €	1.803 €
1700	1.369 €	1.447 €	1.540 €	1.619 €	1.710 €	1.789 €	1.882 €
1800	1.421 €	1.514 €	1.605 €	1.698 €	1.777 €	1.868 €	1.961 €
1900	1.487 €	1.579 €	1.672 €	1.763 €	1.855 €	1.947 €	2.040 €
2000	1.540 €	1.645 €	1.737 €	1.830 €	1.920 €	2.026 €	2.118 €
2100	1.593 €	1.698 €	1.803 €	1.908 €	2.000 €	2.105 €	2.198 €
2200	1.657 €	1.750 €	1.855 €	1.973 €	2.066 €	2.171 €	2.276 €
2300	1.710 €	1.815 €	1.935 €	2.040 €	2.145 €	2.250 €	2.368 €
2400	1.777 €	1.882 €	2.000 €	2.105 €	2.224 €	2.329 €	2.446 €

# SALAS CLIMATIZADAS

## DEFENSAS DE POLIETILENO



- Concebidas especialmente para la industria agroalimentaria, ya que las propiedades higiénicas de este material, las hacen más adecuadas que las de acero galvanizado, lacado o inoxidable.
- Su colocación, tiene como objetivo, proteger los puntos críticos dentro de la nave, almacén o cámaras, donde se quiere evitar impactos y rozaduras con cualquier elemento estructural o que haya colocado (paredes, pilares, puertas, pasillos, entradas, etc.).
- Importante ventaja respecto al resto de protecciones y es su sistema de fijación, ancladas al suelo, que las hacen resistentes a cualquier impacto, ya que absorben los golpes sin deformarse y sin dañarse.



ACABADO	FIJACION	TIPOS
Polietileno de alta densidad, con tratamiento UV, con gran absorción a los impactos y al sonido de estos.	Varilla de acero galvanizado o cincado para fijación al suelo. Acabado inoxidable opcional.	Bolardos o postes: protegen el marco de la puerta.
Aséptico, muy resistente a los ácidos, atmosferas agresivas y limpiezas con detergentes.	Fijación totalmente oculta, mediante un tapón rojo de polietileno.	Guardarraíl: protegen la parte inferior hoja de la puerta corredera cuando se abre la puerta.
Color amarillo y tapón rojo para otorgar mayor visibilidad, disminuyendo el riesgo de impacto.	Desmontables y reutilizables, permiten, tienen además un bajo mantenimiento.	Barandilla: protegen la hoja de la puerta corredera, hasta una altura de 800 mm, cuando se abre la puerta.

## DEFENSAS DE POLIETILENO PPOL



### INTERIOR

- Polietileno amarillo de alta densidad.

#### POSTE/BOLARDO

DIAMETRO	LONGITUD	VARILLA ANCLAJE Y TUERCAS	PRECIO
70 mm	230 mm	M-20	70 €
100 mm	400 mm		127 €
120 mm	400 mm	M-30	150 €
	500 mm		166 €
	800 mm		276 €

#### GUARDARRAIL

DIAMETRO	ALTURA	LONGITUD	VARILLA ANCLAJE Y TUERCAS	PRECIO
70 mm	125 mm	2000 mm	M-16	186 €
		1500 mm		161 €
		1000 mm		117 €
		500 mm		91 €
100 mm	155 mm	2000 mm	M-20	345 €
		1500 mm		295 €
		1000 mm		209 €
		500 mm		159 €
120 mm	175 mm	2000 mm	M-20	452 €
		1500 mm		381 €
		1000 mm		267 €
		500 mm		194 €

#### BARANDILLA

DIAMETRO VERTICAL	DIAMETRO HORIZONTAL	ALTURA	LONGITUD	VARILLA ANCLAJE Y TUERCAS	PRECIO
120/55 mm	INF. 120 mm SUP. 70 mm	800 mm	2000 mm	M-20	778 €
			1500 mm		681 €
			1000 mm		473 €
			500 mm		376 €

#### GUARDARRAIL Y BARANDILLA DOBLES

[CONSULTAR](#)





# PUERTAS RÁPIDAS

— PUERTA RÁPIDA ENROLLABLE DE ALUMINIO

— PUERTA RÁPIDA ENROLLABLE INOXIDABLE

— PUERTA RÁPIDA ENROLLABLE CONGELACIÓN

— PUERTA RÁPIDA ENROLLABLE CONSERVACIÓN

✓ OPTIMIZAR PROCESOS DE PRODUCCION

➔ AGILIZAR TRAFICO DE MERCANCIAS

💡 AHORRO ENERGÉTICO

Puertas diseñadas para la industria agroalimentaria, gracias a la calidad de sus acabados en aluminio anodizado o inoxidable y el uso de componentes anticorrosivos, higiénicos y lavables.

Su montaje y puesta en marcha es rápido y sencillo, ya que todos los componentes vienen ya instalados (barrera de fotocélula, motor, lona) y el cuadro de control es muy fácil de programar. Las puertas no requieren de apenas mantenimiento y disponen de multitud de opciones y configuraciones.

- MARCADO CE
- MOTOR, CUADRO Y COMPONENTES ELECTRÓNICOS IP65
- GUÍAS HIGIÉNICAS Y REFUERZOS DE LONA FLEXIBLES
- BARRERA DE FOTOCÉLULAS

# PUERTAS RÁPIDAS

## PUERTA RÁPIDA ENROLLABLE DE ALUMINIO



Diseñada especialmente para la industria agroalimentaria, por su acabado en aluminio anodizado y el uso de componentes anticorrosivos, lavables e higiénicos.

Máxima seguridad garantizada por las barreras de fotocélulas, integradas en las guías, que protegen toda la superficie de paso. Además, en caso de impacto la lona se puede volver a colocar fácilmente, gracias al uso de refuerzos flexibles y deformables.

Rápido montaje y puesta en marcha, gracias a su estructura autoportante, elementos ya instalados (barreras, motor, lona) y cuadro fácilmente programable. Destaca también, por su escaso mantenimiento.



### ESTRUCTURA

Guías y dintel de aluminio extrusionado anodizado. Estructura autoportante.

Piezas móviles para fijar el dintel, que permiten asegurar un perfecto montaje.

Eje de enrollamiento en aluminio con rodamientos anticorrosivos.

Guías equipadas con piezas de deslizamiento en polietileno higiénicas para deslizamiento.

Herrajes y tornillería en acero inoxidable.

### LONA

Lona de 950 gr/m<sup>2</sup> y 1 mm de espesor, fabricada en PVC de nylon entretelado muy resistente.

Tratamiento contra propagación de la llama FR, auto extingible y tratamiento U.V.

Incluye de serie 1 fila de mirillas transparentes (configuraciones opcionales).

Refuerzos transversales flexibles, absorben impactos sin deformarse y permiten que la puerta vuelva a funcionar sin necesidad de sustituirlos.

Zócalo negro, totalmente flexible y que permite perfecto ajuste al suelo.

### MOTORIZACIÓN-SEGURIDAD

Motor con IP65 de serie, con desbloqueo de manivela manual, en caso de falta de electricidad.

Cuadro IP65, fácilmente programable, con ajuste de finales de carrera desde el propio cuadro.

Alimentación estándar: 3x400Vac-50/60Hz. Opcional: 1x230Vac-50/60 Hz y 3x230Vac-50/60 Hz.

Certificada con marcado CE va equipada:

- Barrera de fotocélulas IP67 integrada en la guía.
- Botonera interior IP67 de apertura, con paro de emergencia.

Velocidad apertura/cierre aprox. 0,90 m/s.

PUERTA RÁPIDA ENROLLABLE DE ALUMINIO - PREAL

**II INTERIOR**

- Guía y cubre dintel de aluminio anodizado plata mate.
- Lona 950 gr/m<sup>2</sup> (1 mm espesor) con una fila de mirillas.
- Alimentación estándar: 3x400Vac-50/60Hz.

ANCHO (L)	PUERTA RÁPIDA ENROLLABLE ALUMINIO · ALTO (H)											
	mm	2200	2400	2500	2600	2800	3000	3200	3400	3500	3600	3800
1200	3.874 €	3.920 €	3.941 €	3.986 €	4.024 €	4.094 €	4.136 €	4.193 €	4.214 €	4.244 €	4.297 €	4.344 €
1400	3.923 €	3.972 €	3.993 €	4.040 €	4.081 €	4.151 €	4.196 €	4.255 €	4.276 €	4.308 €	4.361 €	4.411 €
1500	3.949 €	3.997 €	4.020 €	4.066 €	4.109 €	4.180 €	4.226 €	4.285 €	4.308 €	4.338 €	4.394 €	4.444 €
1600	3.974 €	4.023 €	4.047 €	4.093 €	4.135 €	4.209 €	4.256 €	4.316 €	4.339 €	4.371 €	4.426 €	4.478 €
1800	4.023 €	4.076 €	4.099 €	4.147 €	4.191 €	4.267 €	4.315 €	4.378 €	4.402 €	4.433 €	4.491 €	4.544 €
2000	4.073 €	4.127 €	4.152 €	4.201 €	4.245 €	4.323 €	4.375 €	4.440 €	4.463 €	4.497 €	4.556 €	4.612 €
2200	4.123 €	4.178 €	4.205 €	4.255 €	4.302 €	4.382 €	4.433 €	4.501 €	4.526 €	4.560 €	4.620 €	4.679 €
2400	4.172 €	4.232 €	4.258 €	4.307 €	4.356 €	4.440 €	4.492 €	4.563 €	4.589 €	4.625 €	4.685 €	4.746 €
2500	4.197 €	4.257 €	4.284 €	4.335 €	4.384 €	4.468 €	4.522 €	4.592 €	4.619 €	4.654 €	4.718 €	4.779 €
2600	4.248 €	4.309 €	4.337 €	4.387 €	4.439 €	4.523 €	4.578 €	4.649 €	4.677 €	4.713 €	4.777 €	4.839 €
2800	4.298 €	4.361 €	4.389 €	4.441 €	4.493 €	4.580 €	4.637 €	4.711 €	4.740 €	4.776 €	4.842 €	4.906 €
3000	4.370 €	4.434 €	4.464 €	4.518 €	4.571 €	4.638 €	4.697 €	4.773 €	4.851 €	4.884 €	4.906 €	4.974 €
3200	4.452 €	4.520 €	4.550 €	4.603 €	4.660 €	4.728 €	4.788 €	4.857 €	4.888 €	4.927 €	4.995 €	5.064 €
3400	4.502 €	4.571 €	4.602 €	4.657 €	4.714 €	4.786 €	4.848 €	4.919 €	4.949 €	5.034 €	5.059 €	5.131 €
3500	4.526 €	4.598 €	4.629 €	4.683 €	4.742 €	4.815 €	4.877 €	4.949 €	5.030 €	5.066 €	5.092 €	5.165 €
3600	4.560 €	4.631 €	4.664 €	4.720 €	4.779 €	4.852 €	4.916 €	4.990 €	5.070 €	5.106 €	5.124 €	5.198 €
3800	4.610 €	4.684 €	4.716 €	4.773 €	4.834 €	4.910 €	4.975 €	5.051 €	5.084 €	5.124 €	5.189 €	5.265 €
4000	4.660 €	4.737 €	4.770 €	4.848 €	4.889 €	4.967 €	5.035 €	5.113 €	5.146 €	5.187 €	5.255 €	5.333 €

**\* OPCIONES**

**OPCIONES APERTURA**

- Tirador de techo alimentario con soporte y 5mts de cuerda PVC 147 €
- Prolongación soporte tirador para pared - Tubo galvanizado L=2000mm - 494 €
- "Contactless" sensor de apertura sin contacto (integrado en el cuadro y botonera de apertura) 512 €
- Radar detección vehículos (altura máxima montaje 6 metros) - unidad - 291 €
- Radar combinado detección vehículos y peatones (altura máxima montaje 6 metros) 403 €
- Mando para radar combinado detección vehículos y peatones 168 €
- Campo magnético interior/exterior dirección vehículos - inc.Zocalo, 50 mts cable felx 1mm y m.O 471 €
- Receptor mando distancia 12/24v 297 €
- Mando a distancia industrial 4 canales 281 €
- Modelo funcionamiento en exclusiva (hasta 5 puertas) - voltaje 230v 470 €
- Baliza de aviso puerta en marcha - intermitente y sonora 78 €

**OPCIONES MOTOR Y CUADRO**

- Cuadro monofásico 220vac-50/60hz - 1,5 kw 925 €
- Cubre motor aluminio 228 €
- KIT APSAD (soporte y herrajes inox instalación cuadro separado panel/pared) 99 €
- Cable conexión motor cuadro mayor longitud (precio metro lineal) 53 €

**OPCIONES SAI (Sistema Alimentación Ininterrumpida)**

- SAI 1200W - Alimentación 1 x 230 Vac - 50 / 60 Hz Dimensiones 450 x 200 x 160 mm 505 €
- SAI con cuadro monofásico 1 x 230 Vac - 50 / 60 Hz 1.428 €

**LONA DISPONIBLE EN COLORES RAL**

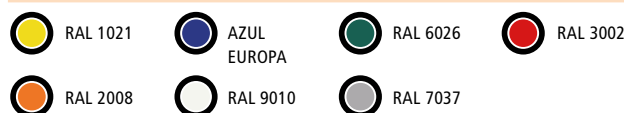



Puerta especialmente indicada en industrias donde se emplean productos muy agresivos para la limpieza, en ambientes salinos y donde la higiene es fundamental (sector cárnico, pesquero o lácteo).

Máxima seguridad garantizada por las barreras de fotocélulas, integradas en las guías, que protegen toda la superficie de paso. Además, en caso de impacto la lona se puede volver a colocar fácilmente, gracias al uso de refuerzos flexibles y deformables.

Rápido montaje y puesta en marcha, gracias a su estructura autoportante, elementos ya instalados (barreras, motor, lona) y cuadro fácilmente programable. Destaca también, por su escaso mantenimiento.



ESTRUCTURA	LONA	MOTORIZACIÓN-SEGURIDAD
Guías y dintel en acero inoxidable AISI 304 o 316. Estructura autoportante.	Lona de 950 gr/m <sup>2</sup> y 1 mm de espesor, fabricada en PVC de nylon entretelado muy resistente.	Motor con IP65 de serie, con desbloqueo de manivela manual, en caso de falta de electricidad.
Piezas móviles para fijar el dintel, que permiten asegurar un perfecto montaje.	Tratamiento contra propagación de la llama FR, auto extingible y tratamiento U.V.	Cuadro IP65, fácilmente programable, con ajuste de finales de carrera desde el propio cuadro.
Eje de enrollamiento en aluminio con rodamientos anticorrosivos.	Incluye de serie 1 fila de mirillas transparentes (configuraciones opcionales).	Alimentación estándar: 3x400Vac-50/60Hz. Opcional: 1x230Vac-50/60 Hz y 3x230Vac-50/60 Hz.
Guías equipadas con piezas de deslizamiento en polietileno higiénicas para deslizamiento.	Refuerzos transversales flexibles, absorben impactos sin deformarse y permiten que la puerta vuelva a funcionar sin necesidad de sustituirlos.	Certificada con marcado CE va equipada: <ul style="list-style-type: none"> <li>Barrera de fotocélulas IP67 integrada en la guía.</li> <li>Botonera interior IP67 de apertura, con paro de emergencia.</li> </ul>
Herrajes y tornillería en acero inoxidable.	Zócalo negro, totalmente flexible y que permite perfecto ajuste al suelo.	Velocidad apertura/cierre aprox. 0,90 m/s.

PUERTA RÁPIDA ENROLLABLE INOXIDABLE - PRINX

**II INTERIOR**

- Guía y cubre dintel en acero inoxidable 304.
- Lona 950 gr/m<sup>2</sup> (1 mm espesor) con una fila de mirillas.
- Alimentación estándar: 3x400Vac-50/60Hz.

ANCHO (L)	PUERTA RÁPIDA ENROLLABLE INOXIDABLE · ALTO (H)							
	mm	2200 mm	2400 mm	2500 mm	2600 mm	2800 mm	3000 mm	3200 mm
1200	5.329 €	5.393 €	5.459 €	5.498 €	5.673 €	5.810 €	5.943 €	6.089 €
1400	5.432 €	5.498 €	5.566 €	5.607 €	5.785 €	5.925 €	6.062 €	6.210 €
1500	5.483 €	5.551 €	5.621 €	5.661 €	5.842 €	5.983 €	6.120 €	6.270 €
1600	5.534 €	5.604 €	5.673 €	5.716 €	5.897 €	6.041 €	6.179 €	6.331 €
1800	5.637 €	5.711 €	5.781 €	5.825 €	6.009 €	6.156 €	6.297 €	6.453 €
2000	5.739 €	5.816 €	5.889 €	5.934 €	6.121 €	6.270 €	6.415 €	6.574 €
2200	5.842 €	5.922 €	5.996 €	6.043 €	6.233 €	6.387 €	6.532 €	6.696 €
2400	5.944 €	6.029 €	6.104 €	6.152 €	6.345 €	6.502 €	6.652 €	6.817 €
2500	5.996 €	6.081 €	6.157 €	6.206 €	6.400 €	6.558 €	6.710 €	6.878 €
2600	6.078 €	6.167 €	6.242 €	6.293 €	6.488 €	6.648 €	6.802 €	6.972 €
2800	6.182 €	6.272 €	6.350 €	6.401 €	6.599 €	6.764 €	6.919 €	7.092 €
3000	6.284 €	6.377 €	6.458 €	6.510 €	6.712 €	6.879 €	7.038 €	7.214 €
3200	6.395 €	6.493 €	6.573 €	6.628 €	6.833 €	7.003 €	7.165 €	7.336 €
3400	6.498 €	6.598 €	6.681 €	6.735 €	6.944 €	7.118 €	7.283 €	7.458 €

INCREMENTO ESTRUCTURA ACERO INOXIDABLE 316

32%

**\* OPCIONES**

**OPCIONES APERTURA**

- Tirador de techo alimentario con soporte y 5mts de cuerda PVC 147 €
- Prolongación soporte tirador para pared - Tubo galvanizado L=2000mm - 494 €
- "Contactless" sensor de apertura sin contacto (integrado en el cuadro y botonera de apertura) 512 €
- Radar detección vehículos (altura máxima montaje 6 metros) - unidad - 291 €
- Radar combinado detección vehículos y peatones (altura máxima montaje 6 metros) 403 €
- Mando para radar combinado detección vehículos y peatones 168 €
- Campo magnético interior/exterior detección vehículos - inc. Zocalo, 50 mts cable flex 1mm y m.O 471 €
- Receptor mando distancia 12 / 24 V 297 €
- Mando a distancia industrial 4 canales 281 €
- Modelo funcionamiento en exclusiva (hasta 5 puertas) - voltaje 230 V 470 €
- Baliza de aviso puerta en marcha - intermitente y sonora 78 €

**OPCIONES MOTOR Y CUADRO**

- Cuadro monofásico 220 Vac - 50 / 60 Hz - 1,5 kw 925 €
- Cubre motor inoxidable 272 €
- KIT APSAD (soporte y herrajes inox instalación cuadro separado panel/pared) 99 €
- Cable conexión motor cuadro mayor longitud (precio metro lineal) 53 €

**OPCIONES SAI (Sistema Alimentación Ininterrumpida)**

- SAI 1200W - Alimentación 1 x 230 Vac - 50 / 60 Hz - Dimensiones 450 x 200 x 160 mm 505 €
- SAI con cuadro monofásico 1 x 230 Vac - 50 / 60 Hz 1.428 €

**LONA DISPONIBLE EN COLORES RAL**

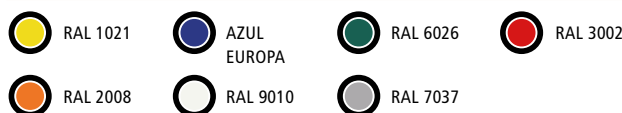

## PUERTA RÁPIDA ENROLLABLE CONGELACIÓN



Instalación en cámaras negativas (temperatura hasta - 20°C), con un salto térmico máximo de 25 °C y una humedad relativa máxima de 30%, para reducir al mínimo el tiempo de apertura de las cámaras y optimizar el tráfico de mercancías.

Permite una mayor eficiencia energética y menores costes de mantenimiento, reduciendo la formación de hielo en la zona de paso al combinarla con la puerta corredera, asegurando así una mejor conservación de los alimentos.

Diseñada para la industria agroalimentaria, por su acabado en aluminio anodizado e inoxidable y el uso de componentes anticorrosivos, lavables e higiénicos. En caso de impacto, la lona se puede volver a colocar fácilmente, gracias al uso de refuerzos flexibles y deformables.



ESTRUCTURA	LONA	MOTORIZACIÓN-SEGURIDAD
Guías de aluminio anodizado y dintel en acero inoxidable. Estructura autoportante.	Lona isotérmica ignífuga de 2.600 gr/m <sup>2</sup> , fabricada en PVC de nylon entretelado muy resistente.	Motor IP65, con resistencia, cubre motor y desbloqueo de manivela manual y cubre motor.
Dintel con cierre incrementado con lona y fijación mediante piezas móviles que aseguran un perfecto montaje.	Tratamiento contra propagación de la llama FR, auto extinguido y tratamiento U.V.	Cuadro IP65, fácilmente programable, con ajuste de finales de carrera desde el propio cuadro.
Eje de enrollamiento en aluminio con rodamientos anticorrosivos	Lona de color azul, sin mirilla, para evitar la condensación y formación de hielo en las juntas.	Alimentación: 1x230 Vac - 50/60 Hz.
Guías calefactadas (con resistencia), equipadas con piezas de deslizamiento higiénicas en polietileno y cierre incrementado por lona.	Refuerzos transversales flexibles, absorben impactos sin deformarse y permiten que la puerta vuelva a funcionar sin necesidad de sustituirlos.	Certificada con marcado CE va equipada: <ul style="list-style-type: none"> <li>• Fococélula emisor/receptor IP67.</li> <li>• Sensor anti-aplastamiento.</li> <li>• Botonera interior IP67 de apertura, con paro de emergencia.</li> </ul>
Herrajes y tornillería en acero inoxidable.	Zócalo negro, totalmente flexible y que permite perfecto ajuste al suelo.	Velocidad apertura/cierre aprox. 0,90 m/s.

PUERTA RÁPIDA ENROLLABLE CONGELACIÓN - PRECG

**TEMPERATURA NEGATIVA**

- Guías en aluminio anodizado- Dintel en acero inoxidable.
- Lona isotérmica azul de 2.600 gr/m<sup>2</sup> (sin mirilla).
- Alimentación: 1x230 Vac - 50/60 Hz.

ANCHO (L)	PUERTA RÁPIDA ENROLLABLE CONGELACIÓN · ALTO (H)								
	2200 mm	2400 mm	2500 mm	2600 mm	2800 mm	3000 mm	3200 mm	3400 mm	3500 mm
1200	6.814 €	6.890 €	6.926 €	6.963 €	7.035 €	7.112 €	7.184 €	7.270 €	7.306 €
1400	6.981 €	7.063 €	7.102 €	7.140 €	7.218 €	7.301 €	7.379 €	7.468 €	7.507 €
1500	7.063 €	7.147 €	7.186 €	7.228 €	7.307 €	7.391 €	7.472 €	7.566 €	7.605 €
1600	7.143 €	7.230 €	7.271 €	7.312 €	7.395 €	7.482 €	7.564 €	7.661 €	7.702 €
1800	7.300 €	7.391 €	7.435 €	7.478 €	7.567 €	7.658 €	7.747 €	7.848 €	7.892 €
2000	7.451 €	7.548 €	7.595 €	7.641 €	7.733 €	7.831 €	7.924 €	8.032 €	8.077 €
2200	7.600 €	7.703 €	7.751 €	7.800 €	7.898 €	8.001 €	8.098 €	8.211 €	8.260 €
2400	7.746 €	7.855 €	7.905 €	7.956 €	8.059 €	8.168 €	8.270 €	8.388 €	8.439 €
2500	7.818 €	7.930 €	7.981 €	8.034 €	8.138 €	8.250 €	8.355 €	8.475 €	8.528 €
2600	7.889 €	8.003 €	8.057 €	8.111 €	8.218 €	8.332 €			
2800	8.030 €	8.151 €	8.206 €	8.263 €	8.374 €	8.494 €			
3000	8.170 €	8.295 €	8.353 €	8.412 €	8.529 €	8.655 €			

**OPCIONES**

**OPCIONES APERTURA**

- Tirador de techo alimentario con soporte y 5 mts de cuerda PVC 147 €
- Prolongación soporte tirador para pared - Tubo galvanizado L=2000mm - 494 €
- "Contactless" sensor de apertura sin contacto (integrado en el cuadro y botonera de apertura) 512 €
- Radar detección vehículos (altura máxima montaje 6 metros) - unidad - 291 €
- Radar combinado detección vehículos y peatones (altura máxima montaje 6 metros) 403 €
- Mando para radar combinado detección vehículos y peatones 168 €
- Campo magnético interior/exterior detección vehículos - inc.Zocalo, 50 mts cable felx 1 mm y m.O 471 €
- Receptor mando distancia 12 /24 V 297 €
- Mando a distancia industrial 4 canales 281 €
- Modelo funcionamiento en exclusiva (hasta 5 puertas) - voltaje 230 V 470 €
- Baliza de aviso puerta en marcha - intermitente y sonora 78 €

**OPCIONES MOTOR Y CUADRO**

- KIT APSAD (soporte y herrajes inox instalación cuadro separado panel/pared) 99 €
- Cable conexión motor cuadro mayor longitud (precio metro lineal) 53 €

**OPCIONES SAI (Sistema Alimentación Ininterrumpida)**

- SAI 1200 W - Alimentación 1 x 230 Vac - 50 / 60 Hz - Dimensiones 450 x 200 x 160 mm 505 €

**LONA DISPONIBLE EN COLORES RAL**

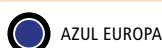

## PUERTA RÁPIDA ENROLLABLE CONSERVACIÓN



Diseñada para la industria agroalimentaria, por sus acabados y componentes anticorrosivos, su instalación en cámaras de conservación (temperatura hasta 3 °C) contribuye a una mayor eficiencia energética, al reducir al mínimo el tiempo de apertura de la cámara (mayor ahorro en el consumo si se combina con la puerta corredera).

Permite optimizar la entrada y salida de vehículos y personas de las cámaras, al abrir y cerrar de manera mucha más rápida que la corredera automática, agilizando el tráfico de mercancías, asegurando una mejor conservación de los alimentos y reduciendo los costes de mantenimiento.

Puerta con gran aislamiento (lona de 5 mm), muy útil en zona de accesos a cámaras, donde no existen antecámaras atemperadas, ya que reduce considerablemente la condensación en la lona, evitando que se pueda acumular agua en la lona y en el suelo.



ESTRUCTURA	LONA	MOTORIZACIÓN-SEGURIDAD
Guías de aluminio anodizado y dintel en acero inoxidable (excepto puertas ≤ 2200H aluminio anodizado. Estructura autoportante.	Lona isotérmica ignífuga de 1.300 gr/m <sup>2</sup> , fabricada en PVC de nylon entretelado muy resistente.	Motor IP65 de serie, con cubre motor y desbloqueo de manivela manual y cubre motor.
Dintel con cierre incrementado con lona y fijación mediante piezas móviles que aseguran un perfecto montaje.	Tratamiento contra propagación de la llama FR, auto extingible y tratamiento U.V.	Cuadro IP65, fácilmente programable, con ajuste de finales de carrera desde el propio cuadro.
Eje de enrollamiento en aluminio con rodamientos anticorrosivos.	Lona de color azul, sin mirilla, para evitar la condensación y formación de hielo en las juntas.	Alimentación: 1x230 Vac - 50/60 Hz.
Guías equipadas con piezas de deslizamiento higiénicas en polietileno y cierre incrementado por lona para mejor estanqueidad.	Refuerzos transversales flexibles, absorben impactos sin deformarse y permiten que la puerta vuelva a funcionar sin necesidad de sustituirlos.	Certificada con marcado CE va equipada: <ul style="list-style-type: none"> <li>Barrera de fotocélulas IP67 integrada en la guía.</li> <li>Botonera interior IP67 de apertura, con paro de emergencia.</li> </ul>
Herrajes y tornillería en acero inoxidable.	Zócalo negro, totalmente flexible y que permite perfecto ajuste al suelo.	Velocidad apertura/cierre aprox. 0,90 m/s.



PUERTA RÁPIDA ENROLLABLE CONSERVACIÓN - PRECS

**+ TEMPERATURA POSITIVA**

- Guías en aluminio anodizado- Dintel en acero inoxidable (excepto puertas ≤ 2200H aluminio anodizado).
- Lona isotérmica azul de 1.300 gr/m<sup>2</sup> (sin mirilla).
- Alimentación: 1x230 Vac - 50/60 Hz.

ANCHO (L)	PUERTA RÁPIDA ENROLLABLE CONSERVACIÓN · ALTO (H)											
	mm	2200 mm	2400 mm	2500 mm	2600 mm	2800 mm	3000 mm	3200 mm	3400 mm	3500 mm	3600 mm	3800 mm
1200	6.067 €	6.278 €	6.341 €	6.361 €	6.450 €	6.503 €	6.551 €	6.613 €	6.639 €	6.672 €	6.730 €	6.783 €
1400	6.236 €	6.445 €	6.511 €	6.535 €	6.627 €	6.686 €	6.738 €	6.804 €	6.832 €	6.870 €	6.932 €	6.989 €
1500	6.318 €	6.526 €	6.595 €	6.618 €	6.714 €	6.773 €	6.830 €	6.898 €	6.925 €	6.965 €	7.030 €	7.090 €
1600	6.398 €	6.608 €	6.677 €	6.701 €	6.799 €	6.861 €	6.918 €	6.990 €	7.019 €	7.060 €	7.128 €	7.190 €
1800	6.554 €	6.765 €	6.836 €	6.863 €	6.964 €	7.032 €	7.093 €	7.169 €	7.201 €	7.246 €	7.318 €	7.385 €
2000	6.707 €	6.917 €	6.991 €	7.020 €	7.127 €	7.198 €	7.264 €	7.346 €	7.380 €	7.429 €	7.504 €	7.576 €
2200	6.856 €	7.067 €	7.142 €	7.174 €	7.285 €	7.360 €	7.432 €	7.519 €	7.553 €	7.607 €	7.687 €	7.764 €
2400	6.982 €	7.213 €	7.291 €	7.324 €	7.439 €	7.522 €	7.598 €	7.687 €	7.726 €	7.783 €	7.867 €	7.949 €
2500	7.009 €	7.286 €	7.365 €	7.399 €	7.516 €	7.601 €	7.679 €	7.772 €	7.810 €	7.870 €	7.955 €	8.041 €
2600	7.050 €	7.357 €	7.437 €	7.473 €	7.593 €	7.680 €	7.759 €	7.855 €	7.895 €	7.955 €	8.045 €	8.130 €
2800	7.192 €	7.499 €	7.582 €	7.619 €	7.744 €	7.835 €	7.919 €	8.019 €	8.345 €	8.410 €	8.503 €	8.595 €
3000	7.332 €	7.640 €	7.724 €	7.764 €	7.893 €	8.272 €	8.360 €	8.466 €	8.512 €	8.579 €	8.676 €	8.773 €

**\* OPCIONES**

**OPCIONES APERTURA**

- Tirador de techo alimentario con soporte y 5mts de cuerda PVC 147 €
- Prolongación soporte tirador para pared - Tubo galvanizado L=2000mm - 494 €
- "Contactless" sensor de apertura sin contacto (integrado en el cuadro y botonera de apertura) 512 €
- Radar detección vehículos (altura máxima montaje 6 metros) - unidad - 291 €
- Radar combinado detección vehículos y peatones (altura máxima montaje 6 metros) 403 €
- Mando para radar combinado detección vehículos y peatones 168 €
- Campo magnético interior/ exterior detección vehículos - inc.Zocalo, 50 mts cable felx 1mm y m.O 471 €
- Receptor mando distancia 12 / 24 V 297 €
- Mando a distancia industrial 4 canales 281 €
- Modelo funcionamiento en exclusiva (hasta 5 puertas) - voltaje 230 V 470 €
- Baliza de aviso puerta en marcha - intermitente y sonora 78 €

**OPCIONES MOTOR Y CUADRO**

- Resistencia calefactora para motor (obligatoria puertas temperaturas inferiores a 3º) 519 €
- KIT APSAD (soporte y herrajes inox instalación cuadro separado panel/pared) 99 €
- Cable conexión motor cuadro mayor longitud (precio metro lineal) 53 €

**OPCIONES SAI (Sistema Alimentación Ininterrumpida)**

- SAI 1200 W - Alimentación 1 x 230 Vac - 50 / 60 Hz - Dimensiones 450 x 200 x 160 mm 505 €

**LONA DISPONIBLE EN COLORES RAL**





- › CERTIFICADO CE
- › COMPONENTES Y MATERIALES DE ALTA CALIDAD
- › SOLUCIONES HIGIÉNICAS Y AISLANTES
- › AUTOMATIZACIÓN COMPLETA DEL PUNTO DE CARGA (opcional)

## MUELLES DE CARGA

— PUERTAS SECCIONALES

— ABRIGOS HINCHABLE / RETRÁCTIL

— PLATAFORMA HIDRAÚLICA

— MUELLE VERTICAL

— PROTECCIONES MUELLE CARGA

— GUÍAS CAMIONES



**OPTIMIZAR OPERACIONES DE CARGA Y DESCARGA**



**AISLAMIENTO DE LOS MUELLES DE CARGA**



**AHORRO ENERGÉTICO**



Nuestro equipamiento sirve para aislar el muelle de las temperaturas exteriores, aumentar la higiene y a su vez garantizar un ahorro de tiempo muy importante en las operaciones de carga y descarga de mercancías.

Su atractivo diseño y la calidad de los materiales y componentes electrónicos utilizados permite una instalación sencilla y un escaso mantenimiento.



Solución ideal para asegurar el cierre perfecto de pabellones, almacenes o centros logísticos, ya que está destinado a facilitar las operaciones de carga y descarga de los camiones, al tiempo que ayuda a conservar la mercancía en el interior gracias a su aislamiento térmico y acústico.

Destacan por su acabado estético y robusto, su rápido montaje y su facilidad de funcionamiento.



HERRAJES	PANEL	SEGURIDAD
<p>Guías en acero galvanizado de 2 mm de espesor, que sujetan con total seguridad el carril por el cual se desliza la puerta sobre el premarco. Posibilidad herrajes inoxidables.</p> <p>Resortes de funcionamiento que se unen a los tambores de enrollamiento por un eje, recogiendo el cable de acero que va unido al conjunto de paneles y lo mantiene suspendido..</p> <p>TIPOS DE DINTEL: reducido, normal, sobre elevado o vertical.</p>	<p><b>Puerta seccional estándar 40 mm</b></p> <ul style="list-style-type: none"> <li>Panel sándwich 40mm con doble chapa de acero, refuerzo interior, sistema anti-dedos y con 610 mm de alto.</li> <li>Burletes de goma inferiores y laterales.</li> </ul> <p><b>Puerta seccional frigorífica 80 mm</b></p> <ul style="list-style-type: none"> <li>Mismas características, pero panel de 80 mm de espesor que confiere un aislamiento superior.</li> <li>Uso en muelles de carga refrigerados, que requieren un cerramiento con mayor aislamiento de las temperaturas exteriores.</li> </ul>	<p>Fabricadas según la certificación CE, todas las puertas cumplen con la normativa EN13241:</p> <ul style="list-style-type: none"> <li>Sistemas de seguridad contra la rotura del resorte.</li> <li>Seguridad contra aplastamiento de dedos.</li> <li>Sistema paracaídas que actúa en caso de rotura del cable de acero que mantiene la puerta suspendida.</li> </ul> <p>Puertas automáticas (opcional):</p> <ul style="list-style-type: none"> <li>Motor monofásico o trifásico.</li> <li>Cuadro IP65 muy fácil de programar.</li> </ul>

## PUERTAS SECCIONALES - PSECC

### II EXTERIOR

- Guías y herrajes en acero galvanizado.
- Panel de 40 mm.

ANCHO (L)	PUERTAS SECCIONALES · ALTO (H)											
	mm	2500 mm	2750 mm	3000 mm	3250 mm	3500 mm	3750 mm	4000 mm	4250 mm	4500 mm	4750 mm	5000 mm
2000	839 €	914 €	988 €	1.063 €	1.140 €	1.220 €	1.295 €	1.371 €	1.445 €	1.525 €	1.601 €	1.601 €
2250	932 €	1.017 €	1.105 €	1.191 €	1.278 €	1.359 €	1.445 €	1.532 €	1.618 €	1.705 €	1.791 €	1.791 €
2500	1.030 €	1.122 €	1.220 €	1.312 €	1.410 €	1.502 €	1.601 €	1.694 €	1.791 €	1.884 €	1.983 €	1.983 €
2750	1.122 €	1.225 €	1.335 €	1.440 €	1.544 €	1.647 €	1.751 €	1.861 €	1.964 €	2.069 €	2.173 €	2.173 €
3000	1.220 €	1.335 €	1.445 €	1.561 €	1.676 €	1.791 €	1.907 €	2.023 €	2.133 €	2.248 €	2.364 €	2.364 €
3250	1.312 €	1.440 €	1.561 €	1.687 €	1.810 €	1.936 €	2.057 €	2.184 €	2.305 €	2.433 €	2.554 €	2.554 €
3500	1.410 €	1.544 €	1.676 €	1.810 €	1.941 €	2.080 €	2.213 €	2.346 €	2.479 €	2.612 €	2.744 €	2.744 €
3750	1.502 €	1.647 €	1.791 €	1.936 €	2.080 €	2.219 €	2.364 €	2.508 €	2.652 €	2.796 €	2.935 €	2.935 €
4000	1.601 €	1.751 €	1.907 €	2.057 €	2.213 €	2.364 €	2.519 €	2.669 €	2.826 €	2.976 €	3.132 €	3.132 €
4250	1.694 €	1.861 €	2.023 €	2.184 €	2.346 €	2.508 €	2.669 €	2.832 €	2.993 €	3.155 €	3.322 €	3.322 €
4500	1.791 €	1.964 €	2.133 €	2.305 €	2.479 €	2.652 €	2.826 €	2.993 €	3.166 €	3.340 €	3.512 €	3.512 €
4750	1.884 €	2.069 €	2.248 €	2.433 €	2.612 €	2.796 €	2.976 €	3.155 €	3.340 €	3.518 €	3.703 €	3.703 €
5000	2.046 €	2.236 €	2.427 €	2.618 €	2.808 €	2.998 €	3.188 €	3.380 €	3.570 €	3.761 €	3.951 €	3.951 €

INCREMENTO DINTEL SOBRE ELEVADO / GUILLOTINA

10%

### \* OPCIONES

#### OPCIONES PUERTA

- Pintura RAL (Mínimo 5m<sup>2</sup>) 47 €/m<sup>2</sup>
- Mirilla industrial 638 x 333 mm 110 €
- Mirilla industrial pequeña 630 x 195 mm 105 €
- Cerradura exterior 70 €
- Puerta peatonal empotrada 1.140 €
- Barra antipánico p/ puerta peatonal empotrada 342 €
- Rejilla de ventilación aluminio (marco en PVC) 540 x 360 mm 129 €
- Rejilla de ventilación con red 330 x 130 mm 36 €/par
- Rejilla de ventilación con red 330 x 130 mm c/ cierre y red 330 x 130 mm 59 €/par

#### AUTOMATIZACION\*

- Motor lateral monofásico 50nm (puertas hasta 25m<sup>2</sup>), Hombre Presente 902 €
- Motor lateral monofásico 75nm (puertas hasta 35m<sup>2</sup>), Hombre Presente 932 €
- Motor lateral trifásico 100nm (puertas hasta 45m<sup>2</sup>), Hombre Presente 955 €

#### OPCIONES APERTURA

- Fococélulas de seguridad 59 €/par
- Pulsador 3 botones 70 €
- Mando 41 €
- Receptor 70 €
- Interruptor por tirante 151 €
- Cable para motor monofásico 4 x 0,75 mm 159 €
- Cable para motor trifásico 4 x 2,5 mm 354 €
- Semáforo LED 545 €
- Elevador de cadena 545 €
- Opción guías y accesorios inox 203 €/m<sup>2</sup>

INCREMENTO PUERTAS SECCIONALES 80 mm

35%

#### COLORES DISPONIBLES

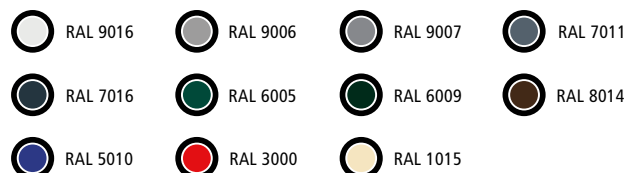

## ABRIGO HINCHABLE



Colocación en almacenes refrigerados o sin refrigerar, donde se prioriza el perfecto aislamiento del punto de carga de las temperaturas exteriores, para mejorar la calidad de la cadena de frío y reducir el consumo energético.

Imprescindible en instalaciones donde se pretende garantizar la máxima higiene, evitando la entrada de suciedad, insectos o aves durante la operación de carga y descarga de la mercancía.

Rápida instalación y escaso mantenimiento, gracias al uso de un exclusivo tejido hinchable (no PVC) que ofrece una máxima resistencia a la abrasión y punzonamiento.

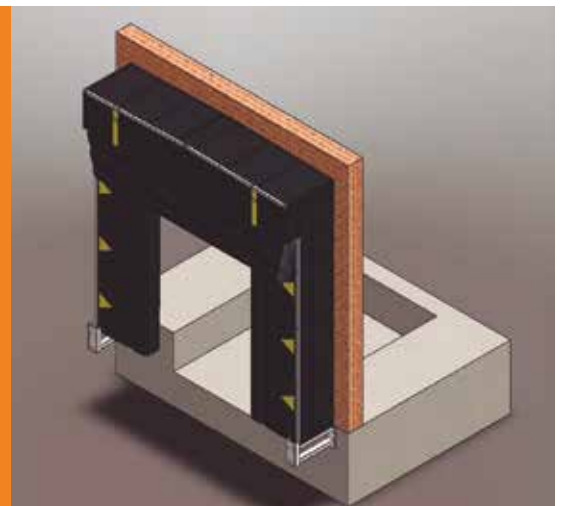

### ESTRUCTURA

Estructura autoportante de rápida instalación. Acabado estándar en acero galvanizado, laminado en caliente.

Componentes y accionamientos mecánicos, ya montados en la estructura, para agilizar el tiempo de montaje.

Ventilador lacado con pintura epoxi, para soportar la corrosión, equipado de selector para su funcionamiento.

Voltaje estándar: 1x230VAc/50Hz. Consumo bajo y optimizado para funcionamiento durante largos periodos.

### TEJIDOS

#### Tejido hinchable

- Base 1100 DTEX tratado para aumentar la flexibilidad y resistencia.
- Dotado de un recubrimiento interno que lo hace impermeable.
- Tejidos laterales y superiores equipados con sensores externos.

#### Tejido frontal y perimetral

- PVC 640g/m<sup>2</sup>, reforzado con tratamiento UV y resistencia al fuego M2.
- Color negro con balizas amarillas en laterales, para mayor visibilidad.
- Dotado con refuerzos intermedios para soportar las corrientes de viento.

### OPCIONES

#### Abrigo Hinchable ISOTERMICO

Mayor aislamiento del muelle de carga, gracias a un tejido de PVC con espuma aislante de 5 mm, que reduce la transmisión térmica.

#### Abrigo Hinchable INTEGRAL

Los laterales del abrigo se prolongan hasta que se cierran sobre las ruedas del camión, para evitar la pérdida de frío o entrada de residuos.

#### Abrigo Hinchable ADAPTABLE

Incorpora un sistema automático, que permite que el tejido hinchable superior se adapte a las diferentes alturas de los camiones.

#### DEFENSAS PROTECCION

Fabricadas con UPN de acero laminado en caliente y lacadas en negro con pintura epoxi. Imprescindibles para proteger el abrigo de los golpes y facilitan el montaje.

## ABRIGO HINCHABLE - ABHIN

### II EXTERIOR

- Estructura de acero galvanizado.
- Tejido hinchable especial muy resistente y flexible.

ANCHO (L)	ALTO (H)		
L (mm)	3700 mm	4000 mm	4700 mm
3500	<b>4.917 €</b>	<b>5.510 €</b>	<b>6.613 €</b>

### \* OPCIONES

#### PROTECCIONES MUELLES DE CARGA

- Juego de defensa acero lacado gris (450 H x 160 L x 705 W) 483 €

#### OPCIONES ELECTRICAS

- Voltaje 60 Hz 102 €

## ABRIGO RETRACTIL PVC - ABRET

Solución más sencilla y económica para aislar mínimamente el punto de carga de las temperaturas exteriores, de la suciedad e insectos.

Compuesto por una estructura estable de aluminio anodizado y un cuadro trasero en acero galvanizado, unidas por perfiles galvanizados, que se retraen cuando el camión contacta con él, para no dañar el abrigo, ni la caja del camión.

Lona continua de PVC negro que evita que haya pérdidas de aire en la parte lateral y la parte superior, además está preparada para drenar el agua de lluvia.

La lona superior es más rígida y en los laterales más flexibles para que no se estropee, además tiene bandas de aviso blancas que otorgan mayor visibilidad y sirven de guía al conductor del camión.



### II EXTERIOR

- Estructura de acero galvanizado.
- PVC con entramado de nylon de 3 mm.

ANCHO (L)	ALTO (H)
mm	3400 mm
3400	<b>1.670 €</b>

## PLATAFORMA HIDRAÚLICA



Los muelles de carga están diseñados para facilitar y optimizar las operaciones de carga y descarga de los camiones, principalmente en naves y almacenes que tienen un tráfico intenso de mercancías.

Sirven para salvar la distancia que separa la caja del camión con la entrada del almacén, permitiendo que los transpaletas puedan acceder al interior del camión, reduciendo considerablemente el tiempo de carga y descarga de las mercancías.

Los muelles son fundamentales para aislar el punto de carga, de las temperaturas exteriores o de la suciedad, por lo que suelen ir acompañados siempre de una puerta seccional y un abrigo.



### ESTRUCTURA

Acabado estándar: acero lacado negro RAL5005. Tratamiento anticorrosión y resistente a temperaturas extremas.

Chapa superior lagrimada antideslizante y labio extensible de 400 mm de proyección fabricado en chapa lagrimada.

Grupo hidráulico compuesto por 1 cilindro de elevación y 1 cilindro para el labio abatible.

Capacidad para 6 Tn de carga dinámica y 9 Tn de carga estática.

### MOTORIZACIÓN-SEGURIDAD

#### AUTOMATISMO

- Grupo hidráulico con motorización de 1,1 Kw (1,5 CV).
- Cuadro eléctrico de maniobra IP55 dotado de seta de emergencia.
- Alimentación: 3x380v-50Hz con sistema de auto nivelación.

#### SEGURIDAD:

Conforme a la normativa de seguridad de la UE:

- Cilindro de elevación con válvula paracaídas, para evitar una caída brusca del muelle.
- Paro de emergencia.
- Barra de seguridad, que impide el cierre durante las tareas de mantenimiento.

### TOPES/DEFENSAS PROTECCIÓN

Las defensas o topes se colocan en los muelles de carga para amortiguar los golpes que los camiones pudieran dar en las maniobras de carga y descarga de mercancía

Garantizan una mayor eficiencia en el proceso, al mantener la distancia necesaria entre la rampa niveladora y el camión evitando desperfectos en la fachada y la plataforma.

Duros y resistentes, los topes están diseñados y fabricados en diversos materiales elásticos que absorben los impactos y limitan al máximo posibles daños.

Se fijan muy fácilmente, mediante tacos metálicos, soldaduras o por una combinación de ambas cosas.



## PLATAFORMA HIDRAÚLICA - PLATH

### II EXTERIOR

- Estructura de acero lacado negro.
- Labio abatible extensible.

MEDIDA	ACABADO		MARCO FOSO
	Lacado Negro	Acero Galvanizado	Lacado
2000 x 2000	4.803 €	6.222 €	477 €
2000 x 2500	5.017 €	6.604 €	503 €
2000 x 3000	5.408 €	7.179 €	536 €

PRECIOS INCLUYEN 2 TOPES DE CAUCHO RECTANGULARES PARA PROTEGER EL MUELLE

### \* OPCIONES

#### PROTECCIONES PLATAFORMAS

- Juego de bumpers en acero y caucho (572 H x 250 L x 107 W) 725 €

#### GUIA CAMIONES

- Tubo guia camion 2580 mm recto lacado amarillo recto (par) 945 €
- Tubo guia camion 2580 mm recto galvanizado recto (par) 1.032 €
- Tubo guia camion 2580 mm abierto lacado amarillo recto (par) 1.075 €
- Tubo guia camion 2580 mm abierto galvanizado recto (par) 1.189 €

## MUELLE VERTICAL - MVERT

Ofrece mayor control de la temperatura y elevados niveles de limpieza e higiene.

Su principal ventaja es que permite abrir las puertas del camión dentro de la nave, lo que minimiza la entrada de residuos y las fugas de frío entre las juntas del muelle y el piso de la nave, evitando romper la cadena de frío.

Solución óptima en puntos de carga modernos y automatizados, donde en combinación con otros equipamientos (seccionales, abrigos hinchables, guías o calzos) permite optimizar los procesos de carga, reduciendo al máximo el riesgo de accidentes.

Fabricado conforme al mercado CE, está dotada de todos los mecanismos de seguridad, como faldones laterales, paro de emergencia y cilindro con paracaídas.

Capacidad: 9 Tn carga estática- 6 Tn carga dinámica.



### I INTERIOR

- Estructura de acero lacado negro.
- Apertura camión interior nave.

MEDIDA	ACABADO
Ancho x Largo (mm)	Lacado Negro
2200x1800	6.472 €





PUERTAS  
ISOTÉRMICAS  
& INDUSTRIALES

# TARIFA 2021

CÁMARAS FRIGORÍFICAS

SALAS CLIMATIZADAS

LOGÍSTICA Y ACCESOS

Esta tarifa estará en vigor desde el 03 de enero de 2022 hasta la publicación de una nueva tarifa.

#### FÁBRICA

Lugar do Poço Forrado – Apartado 7  
3524-909 Nelas (Viseu)  
Portugal  
Tel: +351 232 941 280

#### SEDE EN ESPAÑA

Calle de Mario Roso de Luna, 33-35  
28022 Madrid  
España  
Tel: +34 913 120 644

PORTISO cuenta con fábricas en España, Francia y Reino Unido.

[portiso@portiso.com](mailto:portiso@portiso.com)  
[www.portiso.com](http://www.portiso.com)

V: 21/12/2021