





MÁS DE **16.000**
INGENIEROS



102.835
PATENTES
TECNOLÓGICAS
DE LAS CUALES **51.595**
SON DE INVENCIÓN



MÁS DEL 3%
DE LA
FACTURACIÓN ANUAL
SE INVIERTE EN
I+D
APROX. 1.000
MILLONES DE EUROS

MÁS DE **80.000**
EMPLEADOS
A NIVEL MUNDIAL



500
MILLONES
DE USUARIOS
EN TODO EL MUNDO



1991

Creación de GREE ELECTRIC APPLIANCES INC. OF ZHUHAI, la mayor empresa de aire acondicionado del mundo que integra todo el ciclo de vida del producto.

2005

Creación del primer VRF de temperatura ultrabaja.



2009

Desarrollo del Chiller de alta eficiencia.



2010

Copa Mundial de la FIFA (Sudáfrica)



2012

Lanzamiento del compresor inverter bi-etapa.



2015

Expo Universal de Milán (Italia)





GREE PRODUCE TODOS SUS **COMPONENTES CLAVE**

PARA GARANTIZAR LA MAYOR CALIDAD DE SUS PRODUCTOS



1 DE CADA 3
MÁQUINAS EN EL MUNDO
SON FABRICADAS POR GREE



2016

JJOO
Río de Janeiro
(Brasil)



2021

Por tercer año consecutivo, Gree es la marca de aire acondicionado más vendida del mundo.*

*Fuente: Euromonitor International Limited; Consumer appliances 2020ed; volumen de ventas minoristas en unidades, datos de 2019.

GREE ESPAÑA

Gree Products, SL (**Gree España**), sociedad matriz de Gree Products France y Gree Products Portugal, fue **fundada en 2016** y su sede está en **Barcelona**.

Gree España es el **importador exclusivo** en el mercado español de la marca Gree, **fabricante nº1 mundial de máquinas de aire acondicionado**.

SEDE EUROPA.

Calle Viriat, 47
Edificio Numancia 1
08014 Barcelona



SERVICIOS CORPORATIVOS

Los servicios corporativos de Gree Products como **Contabilidad y Finanzas, Recursos Humanos, Marketing y Comunicación, Back Office, Preventa, Postventa y Compras** se encuentran en la **sede europea, situada en Barcelona**.



ESTUDIO DE PROYECTOS

El equipo de ingenieros de **Pre Venta** está a tu disposición para la selección de nuestros productos y/o la realización y **concepción técnica** de tus proyectos.

☎ 932 687 586 (Pulsa 3)

✉ oficinatecnica@greeproducts.es



COMERCIAL (BACK OFFICE)

El departamento Back Office gestiona todos los **pedidos**, desde su tramitación hasta la entrega. Te invitamos a ponerte en contacto con ellos para cualquier consulta relacionada con la disponibilidad de nuestros **productos**.

☎ 932 687 586 (Pulsa 1)
✉ comercial@greeproducts.es



SHOWROOM & CENTRO DE FORMACIONES

Ofrecemos **formaciones técnicas gratuitas** sobre nuestras gamas de producto, desde la **selección** hasta la **instalación, puesta en marcha y resolución de incidencias**, para garantizar la competencia de los profesionales en el terreno. Cada año se elabora un calendario de formaciones, con sesiones regulares en **Madrid, Barcelona, Sevilla, y Valencia**.



SERVICIO LOGÍSTICO

Nuestra base logística de **11.000 m²** almacena todos los productos del catálogo. Podemos realizar entregas en almacenes y también en obras, con la posibilidad de concertar una cita.



ALMACÉN

Calle de les Planes, 17
Polígono Industrial Les Arenelles
43814 Vila-Rodona



CRÉDITO CLIENTE

✉ clientes@greeproducts.es

SERVICIO TÉCNICO POST VENTA

Nuestro **servicio técnico especializado en equipos de climatización y de aerotermia** cuenta con un equipo de **expertos SAT PREMIUM** homologado, altamente especializado y formado sobre las últimas tendencias en tecnología e innovación del

sector. Ofrecemos un servicio de **call center técnico** compuesto por técnicos profesionales expertos, **asistencia técnica in situ**, puesta en marcha con una **primera visita de obra incluida**, recambios originales y entrega en toda España.



CALL CENTER TÉCNICO

El *Call Center* técnico de Gree Products está atendido por técnicos profesionales expertos en **climatización y aerotermia**.



ASISTENCIA TÉCNICA

Nuestro equipo SAT PREMIUM homologado por Gree Products, ofrece un **servicio de asistencia técnica** en toda la península e islas. Contactando en **menos de 24 horas** desde el momento en que se realice la consulta.



PRIMERA VISITA DE OBRA INCLUIDA

Ofrecemos soporte técnico a través de nuestro SAT PREMIUM, con una **primera visita de obra** para las instalaciones de **aerotermia e industrial**. Servicio opcional bajo cita previa.



NUEVO

PUESTA A PUNTO

Realizamos el conexionado eléctrico y frigorífico, para garantizar una puesta en marcha óptima y sin sobrecostes. (Consultar condiciones)



RECAMBIOS

Ofrecemos **piezas de recambio originales** de todos nuestros productos con entrega en 24h.



ESTUDIO DE PROYECTOS

Elaboramos el **estudio técnico** previo a las instalaciones GMV (estimación de potencias y dimensionamiento de las instalaciones, esquemas frigoríficos, derivadores y cableados), de **enfriadoras y aerotermia** (dimensionamiento de los equipos para asegurar la demanda en frío/calor y ACS).

☎ 931 820 238

✉ asistenciatecnica@greeproducts.es



Convencidos de la calidad de nuestros productos, ofrecemos una garantía de **4 años en piezas y compresor en todas las gamas**. Además, todos los productos tienen **3 años de mano de obra incluida**.



NUEVO

GARANTÍA ADICIONAL TOTAL

Ofrecemos la opción de poder extender la **garantía total en los equipos GREE**, hasta 5 años totales. (Consultar condiciones)



PUESTA EN MARCHA

La **puesta en marcha** se realiza y se supervisa a través de nuestra red de **SAT PREMIUM**, ofreciendo una garantía adicional de tres meses desde su puesta en servicio, con una amplia cobertura para las **gamas de aerotermia e industrial**.



FORMACIÓN

Proponemos **formaciones técnicas personalizadas** a nuestros clientes con el fin de asegurar el desarrollo de las competencias técnicas de todas las gamasv.

Para cualquier solicitud de servicio, tienes a tu disposición el formulario de contacto en la web greeproducts.es/contacto/

HERRAMIENTAS Y SOFTWARE



DATOS TÉCNICOS

Encuentra todos nuestros productos y accesorios para tus instalaciones en nuestro catálogo en línea: **características de los productos, fichas técnicas y documentación técnica**

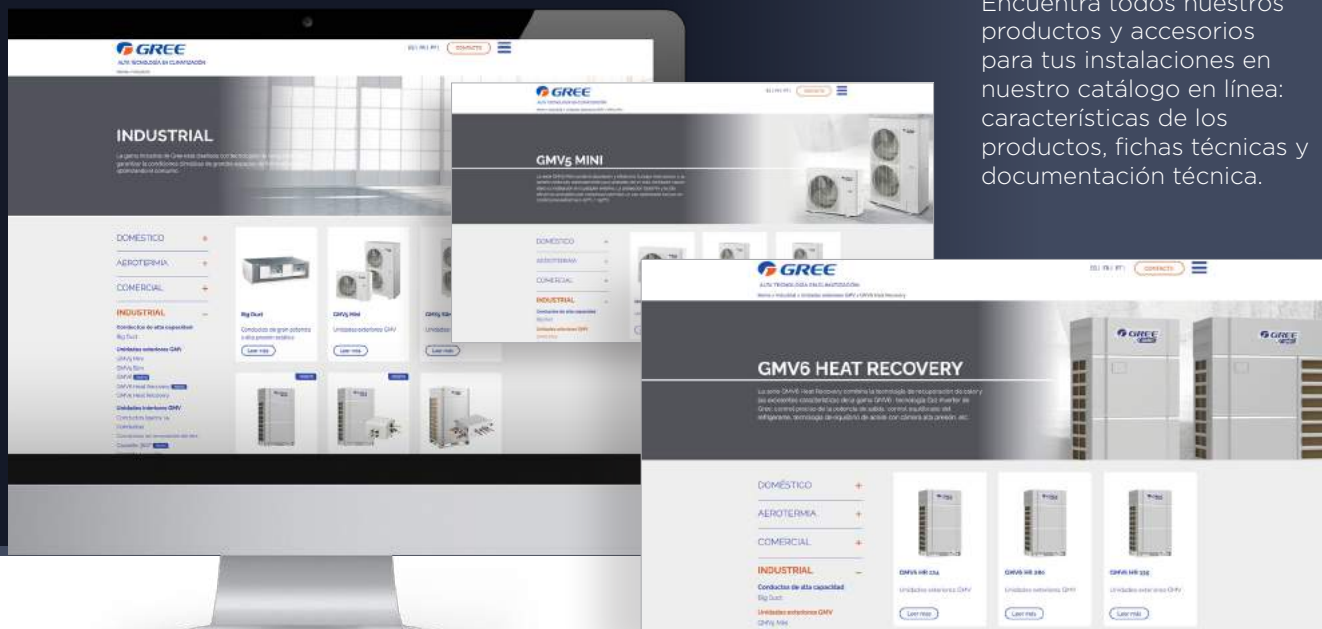

Encuentra todos nuestros productos y accesorios para tus instalaciones en nuestro catálogo en línea: **características de los productos, fichas técnicas y documentación técnica.**



Encuentra nuestros productos certificados Eurovent. Datos fiables sobre el rendimiento de nuestros productos para edificios energéticamente eficientes.



Más del 80% de nuestro catálogo ya está disponible en formato BIM. Accede a nuestros objetos BIM 3D o 2D de calidad, en formato Revit 2019, y a todos los datos técnicos a través de las fichas de producto.



Nuestros productos están disponibles en el catálogo Go! Catalog de materiales líder para el sector de la construcción, instalaciones, ferretería y bricolaje.



SOFWTARE DE SELECCIÓN VRF

El software de selección **VRF Selector** de GREE **te ayudará a diseñar y dimensionar una instalación del sistema GMV a partir de un estudio térmico, y a calcular el coste** de tus proyectos del sector terciario con la mayor precisión posible en función de los datos introducidos: temperatura base, temperatura ambiente, diferencia de altura, longitud de los tubos, etc.

El uso del software garantiza que la selección realizada se ajusta a las recomendaciones del fabricante. El software permite elaborar un **informe técnico completo** que incluirá todas las características del equipo seleccionado, los esquemas frigoríficos y eléctricos, y las adiciones de carga de refrigerante.

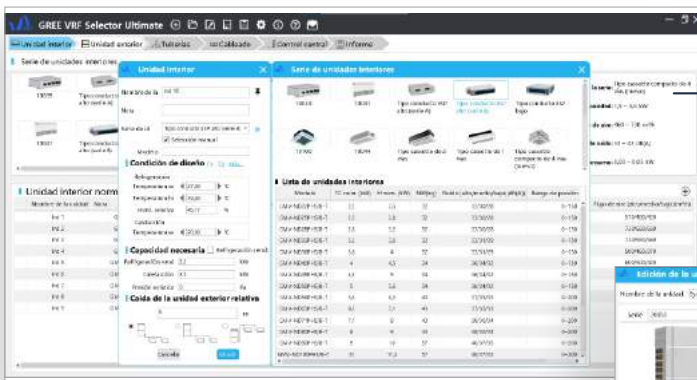

1

Selección de unidades interiores en función de las necesidades del proyecto.

Selección de la unidad exterior, tasa de conexión ajustable, condiciones de funcionamiento, modelo y tipo: 2 tubos, 3 tubos, bomba de calor aire/aire híbrida (GMV5 Home).

2

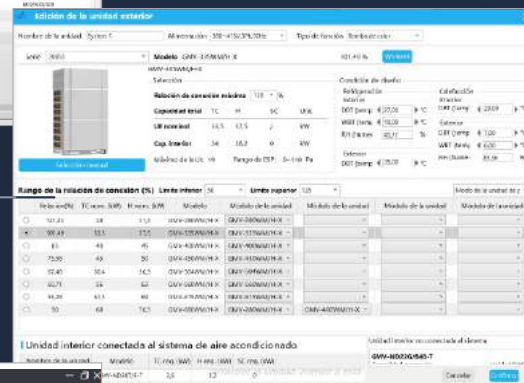

3

Circuito automático o manual, dimensionamiento con longitudes y gradientes para el cálculo exacto de las secciones transversales de las tuberías y la carga adicional de refrigerante.

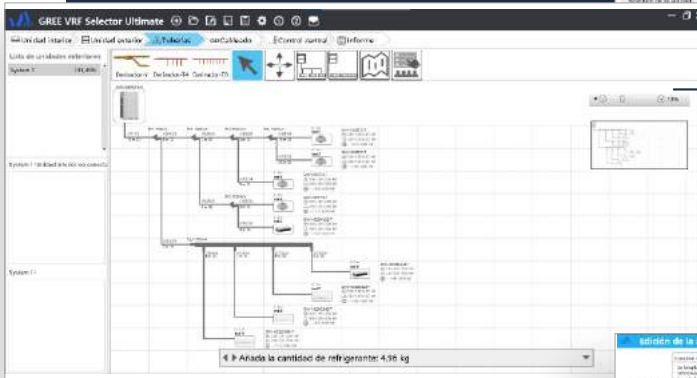

4

Cableado automático de alimentación y comunicación, control remoto básico con posibilidad de cambio a otro modelo, así como la adición de un control centralizado.

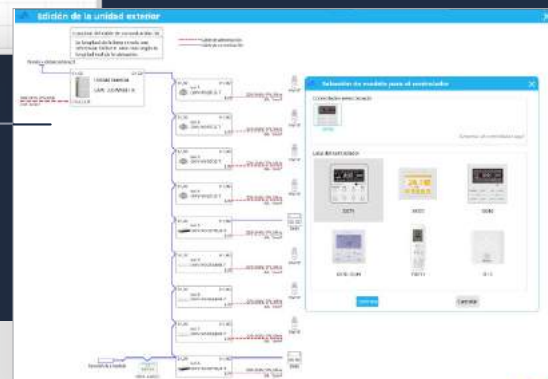

NUESTRO COMPROMISO



Gree Products ha sido galardonado con una medalla de bronce por su calificación **EcoVadis** acerca de su desempeño en:

- MEDIO AMBIENTE
- PRÁCTICAS LABORALES Y DERECHOS HUMANOS
- ÉTICA
- COMPRAS SOSTENIBLES

La calificación EcoVadis proporciona a la empresa solicitante una evaluación fiable del desempeño de la sostenibilidad. Gree Products se posiciona en el percentil 52.

Gree detiene los certificados ISO 9001, 14001 y 45001 para garantizar los estándares de calidad, gestión ambiental y gestión de la seguridad y salud en el trabajo.



Gree Products colabora con la labor de UNICEF en **defensa de los Derechos de la Infancia**, mediante tarjetas de navidad solidarias de la ONG.

Antes de su comercialización, todas las máquinas distribuidas por Gree Products se someten a estrictos controles de calidad y seguridad. Gree garantiza que sus productos están concebidos y contruidos de acuerdo con principios que tienen en cuenta la seguridad de los profesionales y usuarios, y que cumplen todos los requisitos legales obligatorios existentes. Para ello, GREE :

- Realiza pruebas de esfuerzo en el proceso de desarrollo de la unidad.
- Testea todas las unidades después del proceso de fabricación.
- Certifica todas las unidades bajo los estándares Europeos.
- Además, al fabricar sus propios componentes, se asegura de la calidad de los mismos.



Las 9 fábricas de producción de Gree Electric Appliances Inc. tienen la certificación **ISO 9001, 14001 y 45001**.



Eurovent es el certificado europeo para la certificación de eficiencia energética de aparatos de climatización y refrigeración.*



Keymark es un certificado europeo basado en la certificación ISO de tipo 5 (lista de especificaciones técnicas normalizadas) para todas las bombas de calor.



Les 9 usines de production de Gree Electric Appliances Inc. sont certifiées ISO 9001, 14001 et 45001 pour garantir le respect des normes de qualité, la gestion de l'environnement et la gestion de la santé et de la sécurité au travail.

OBRAS DE REFERENCIA



ZONA NORTE

Distribución Noreste Cataluña: 628564342
Distribución Noroeste: 646190644
Proyectos: 689092250

ZONA LEVANTE

Distribución Levante Norte: 696844095
Distribución Levante Sur: 680543423
Proyectos: 689092250

ZONA CENTRO

Distribución Norte: 689597767
Proyectos: 681127633

ZONA SUR

Distribución Sureste: 659752825
Distribución Suroeste: 690654556
Proyectos: 680231160



CONCESIONARIO OPEL,
Vigo
BIG DUCT 40kW x3



**OFICINAS CENTRALES
DON TYRE,**
Zafra
GMV6 + CASSETTE 360°



**EDIF. DE OFICINAS
CRISTIAN LAY,**
Jerez de los Caballeros
GMV6 + CASSETTE 360°

 **CASA DE CULTURA ORDES,**
Galicia
GMV5 + CASSETTE 360°



 **EDIFICIO DE VIVIENDAS,**
Sant Joan Despí
MARINA + U-MATCH CDT



 **HOTEL AMETLLA DE MAR,**
L'Ametlla de Mar
GMV6 + CASSETTE 360°



 **FACULTAD DE ENFERMERÍA,**
Madrid
CHILLERS 60KW x5



 **HOSPITAL REINA SOFÍA,**
Córdoba
GMV6 + CASSETTE 360°



 **HOSPITAL DR. PESET,**
Valencia
CHILLERS



 **AEROPUERTO DE MENORCA**
Menorca
GMV + BIG DUCT



 **HOTEL SES ESTAQUES,**
Ibiza
GMV6 + CONDUCTO LIGERO



 **CLÍNICAS CLEAR DENT,**
Andalucía
GMV5 + CONDUCTO + CASSETTE 360°



MONOSPLITS DOMÉSTICO

Los monosplits de aire acondicionado son una excelente opción para mantener una temperatura agradable en espacios individuales. Son unidades ideales para instalaciones sencillas y discretas. La integración de tecnología inteligente permite un control preciso y personalizado, lo que garantiza un ambiente interior óptimo en todo momento.



NUEVO



AMBER

EFICIENCIA Y SIMPLICIDAD



Ionizador. Filtros de purificación. Función X-Fan. Cambio de filtro. Autolimpieza batería. Desescarche inteligente. Modo ahorro energético. Distribución de aire 3D. Función I FEEL. Modo sleep. Calefacción a 8°C. Motor inverter. Modo automático. Auto restart. Bloqueo infantil. Función pre-calefacción. Ventilador multi-velocidad. Display LED. Encendido progresivo. Deshumidificación. WiFi. Alexa y Google Home. BACnet Opcional. Control de pared Opcional. Control paro/marcha Opcional. Programación. Control IR. Control centralizado Opcional. Compatible Mono/Multi. Swing vertical. Swing horizontal. Función turbo. Tratamiento Blue Fin. Modo silencio. T° ext. max. frío 50°C. T° ext. min. calor -25°C. Amplio rango de tensión. Eurovent. Garantía 4 años.

MODELO	CÓDIGO	REFERENCIA DE FABRICANTE	POTENCIA	CLASE ENERG.	Ø GAS / LÍQUIDO	DIMENSIONES	PVR*
AMBER 9	3NGR0326	GWH09YCXB-K6DNA2C/I	2700 / 3000 W	A+++ / A++	3/8" - 1/4"	865 / 290 / 210	605 €
	3NGR0327	GWH09YCXB-K6DNA1C/O				732 / 555 / 330	957 €
AMBER 12	3NGR0331	GWH12YCXD-K6DNA2B/I	3500 / 3810 W	A+++ / A++	3/8" - 1/4"	865 / 290 / 210	635 €
	3NGR0332	GWH12YCXD-K6DNA1B/O				802 / 555 / 350	992 €
AMBER 18	3NGR2161	GWH18YDXF-K6DNA2B/I	5300 / 5600 W	A++ / A+	1/2" - 1/4"	996 / 301 / 225	811 €
	3NGR2162	GWH18YDXF-K6DNA1B/O				958 / 660 / 402	1.281 €
AMBER 24	3NGR0341	GWH24YEXF-K6DNA2D/I	7100 / 7800 W	A++ / A+	5/8" - 1/4"	1101 / 327 / 249	956 €
	3NGR0342	GWH24YEXF-K6DNA1D/O				958 / 660 / 402	1.511 €

NUEVO



CLIVIA

INTELIGENCIA Y CONFORT



Ionizador. Filtros de purificación. Luz ultravioleta. Función X-Fan. Cambio de filtro. Autolimpieza batería. Desescarche inteligente. Modo ahorro energético. Distribución de aire 3D. Función I FEEL. Modo sleep. Calefacción a 8°C. Motor inverter. Modo automático. Auto restart. Control de Humedad. Bloqueo infantil. Inteligencia artificial. Función pre-calefacción. Ventilador multi-velocidad. Display LED auto. Encendido progresivo. Deshumidificación. WiFi. Alexa y Google Home. BACnet Opcional. Control de pared Opcional. Control paro/marcha Opcional. Programación. Control IR. Control centralizado Opcional. Compatible Mono/Multi. Swing vertical. Swing horizontal. Función turbo. Tratamiento Blue Fin. Modo silencio. T° ext. max. frío 50°C. T° ext. min. calor -25°C. Amplio rango de tensión. Disponible 2 colores. Eurovent. Garantía 4 años.

MODELO	CÓDIGO	REFERENCIA DE FABRICANTE	POTENCIA	CLASE ENERG.	Ø GAS / LÍQUIDO	DIMENSIONES	PVR*
CLIVIA 9	3NGR0546	GWH09AUCXB-K6DNA2A/I	2700 / 3000 W	A+++ / A++	3/8" - 1/4"	837 / 293 / 200	550 €
	3NGR0786	GWH09AUCXB-K6DNA2A/I_BLACK				837 / 293 / 200	577 €
	3NGR0547	GWH09AUCXB-K6DNA1A/O				732 / 555 / 330	802 €
CLIVIA 12	3NGR0551	GWH12AUCXB-K6DNA2A/I	3510 / 3810 W	A++ / A+	3/8" - 1/4"	837 / 293 / 200	575 €
	3NGR0791	GWH12AUCXB-K6DNA2A/I_BLACK				837 / 293 / 200	604 €
	3NGR0552	GWH12AUCXB-K6DNA1A/O				732 / 555 / 330	855 €
CLIVIA 18	3NGR0556	GWH18AUDXD-K6DNA2A/I	5300 / 5350 W	A++ / A+	1/2" - 1/4"	993 / 311 / 222	751 €
	3NGR0796	GWH18AUDXD-K6DNA2A/I_BLACK				993 / 311 / 222	789 €
	3NGR0557	GWH18AUDXD-K6DNA1A/O				802 / 555 / 350	1.227 €
CLIVIA 24	3NGR0561	GWH24AUDXF-K6DNA2A/I	7100 / 7300 W	A++ / A+	5/8" - 1/4"	993 / 311 / 222	956 €
	3NGR0801	GWH24AUDXF-K6DNA2A/I_BLACK				993 / 311 / 222	1.004 €
	3NGR0562	GWH24AUDXF-K6DNA1A/O				958 / 660 / 402	1.599 €

NUEVO



FAIR

CONFORT Y DISEÑO



Ionizador. Filtros de purificación Opcional. Función X-Fan. Desescarche inteligente. Modo ahorro energético. Función I FEEL. Modo sleep. Calefacción a 8°C. Motor inverter. Modo automático. Auto restart. Bloqueo infantil. Función pre-calefacción. Ventilador multi-velocidad. Display LED. Encendido progresivo. Deshumidificación. WiFi. Alexa y Google Home. BACnet Opcional. Control de pared Opcional. Control paro/marcha Opcional. Programación. Control IR. Control centralizado Opcional. Compatible Mono/Multi. Swing vertical. Función turbo. Tratamiento Blue Fin. Modo silencio. T° ext. max. frío 50°C. T° ext. min. calor -25°C. Amplio rango de tensión. Disponible 2 colores. Eurovent. Garantía 4 años.

MODELO	CÓDIGO	REFERENCIA DE FABRICANTE	POTENCIA	CLASE ENERG.	Ø GAS / LÍQUIDO	DIMENSIONES	PVR*
FAIR 9	3NGR2166	GWH09ACCB-K6DNA1Y/I	2700 / 3000 W	A++ / A+	3/8" - 1/4"	889 / 294 / 212	527 €
	3NGR2171	GWH09ACCB-K6DNA1Y/I_Black				889 / 294 / 212	553 €
	3NGR2167	GWH09ACCB-K6DNA1Y/O				732 / 555 / 330	742 €
FAIR 12	3NGR0516	GWH12ACC-K6DNA1F/I	3510 / 3810 W	A++ / A+	3/8" - 1/4"	889 / 294 / 212	546 €
	3NGR0856	GWH12ACC-K6DNA1F/I_Black				889 / 294 / 212	573 €
	3NGR0517	GWH12AFC-K6DNA2F/O				732 / 555 / 330	796 €
FAIR 18	3NGR0521	GWH18ACD-K6DNA1I/I	5200 / 5600 W	A++ / A+	1/2" - 1/4"	1013 / 307 / 221	847 €
	3NGR0861	GWH18ACD-K6DNA1I/I_Black				1013 / 307 / 221	889 €
	3NGR0522	GWH18AFD-K6DNA2I/O				802 / 555 / 350	1.334 €
FAIR 24	3NGR0526	GWH24ACE-K6DNA1I/I	7100 / 7800 W	A++ / A+	5/8" - 1/4"	1122 / 329 / 247	1.020 €
	3NGR0866	GWH24ACE-K6DNA1I/I_Black				1122 / 329 / 247	1.071 €
	3NGR0527	GWH24AFE-K6DNA2I/O				958 / 660 / 402	1.690 €

NUEVO



PULAR

CONFORT Y SIMPLICIDAD



Filtros de purificación Opcional. Función X-Fan. Cambio de filtro. Desescarche inteligente. Modo ahorro energético. Función I FEEL. Modo sleep. Motor inverter. Modo automático. Auto restart. Bloqueo infantil. Función pre-calefacción. Ventilador multi-velocidad. Display LED. Encendido progresivo. Deshumidificación. WiFi. Alexa y Google Home. BACnet Opcional. Control de pared Opcional. Control paro/marcha Opcional. Programación. Control IR. Control centralizado Opcional. Compatible Mono/Multi. Swing vertical. Función turbo. Tratamiento Blue Fin. T° ext. max. frío 43°C. T° ext. min. calor -15°C. Amplio rango de tensión. Eurovent. Garantía 4 años.

MODELO	CÓDIGO	REFERENCIA DE FABRICANTE	POTENCIA	CLASE ENERG.	Ø GAS / LÍQUIDO	DIMENSIONES	PVR*
PULAR 9	3NGR0736	GWH09AGAXB-K6DNA1B/I	2500 / 2800 W	A++/A+	3/8" - 1/4"	704 / 260 / 185	351 €
	3NGR0737	GWH09AGAXB-K6DNA1B/O				732 / 555 / 330	575 €
PULAR 12	3NGR2176	GWH12AGBXB-K6DNA1Z/I	3200 / 3400 W	A++/A+	3/8" - 1/4"	779 / 260 / 185	365 €
	3NGR2177	GWH12AGBXB-K6DNA1Z/O				732 / 555 / 330	610 €
PULAR 18	3NGR2181	GWH18AGDXB-K6DNA1Z/I	4600 / 5200 W	A++/A+	3/8" - 1/4"	982 / 311 / 221	466 €
	3NGR2182	GWH18AGDXB-K6DNA1Z/O				732 / 550 / 330	1.103 €
PULAR 24	3NGR2186	GWH24AGDXE-K6DNA1Z/I	6200 / 6500 W	A++/A+	1/2" - 1/4"	982 / 311 / 221	733 €
	3NGR2187	GWH24AGDXE-K6DNA1Z/O				873 / 555 / 376	1.427 €

NUEVO



CONSOLA

COMPACTO Y EFICIENTE



Ionizador. Filtros de purificación Opcional. Función X-Fan. Desescarche inteligente. Modo ahorro energético. Función I FEEL. Modo sleep. Calefacción a 8°C. Motor inverter. Modo automático. Auto restart. Bloqueo infantil. Función pre-calefacción. Ventilador multi-velocidad. Encendido progresivo. Deshumidificación. WiFi. Alexa y Google Home. BACnet Opcional. Control de pared Opcional. Programación. Control IR. Control centralizado Opcional. Compatible Mono/Multi. Swing vertical. Función turbo. Tratamiento Blue Fin. Modo silencio. T° ext. max. frío 43°C. T° ext. min. calor -22°C. Eurovent. Garantía 4 años.

MODELO	CÓDIGO	REFERENCIA DE FABRICANTE	POTENCIA	CLASE ENERG.	Ø GAS / LÍQUIDO	DIMENSIONES	PVR*
CONSOLA 9	3NGR2191	GEH09AAXB-K6DNA1A/I	2700 / 2900 W	A++ / A+	3/8" - 1/4"	700 / 600 / 215	771 €
	3NGR2192	GEH09AAXB-K6DNA1A/O				782 / 540 / 320	864 €
CONSOLA 12	3NGR2196	GEH12AAXD-K6DNA1A/I	3520 / 3800 W	A++ / A+	3/8" - 1/4"	700 / 600 / 215	796 €
	3NGR2197	GEH12AAXD-K6DNA1A/O				848 / 596 / 320	888 €
CONSOLA 18	3NGR2201	GEH18AAXF-K6DNA1A/I	5200 / 5200 W	A++ / A+	1/2" - 1/4"	700 / 600 / 215	863 €
	3NGR2202	GEH18AAXF-K6DNA1A/O				965 / 700 / 396	1.393 €

MULTISPLITS FREE MATCH

Los multisplits son sistemas que permiten climatizar varias habitaciones al mismo tiempo. Los aires acondicionados Free Match de Gree constan de 1 unidad exterior a la que se pueden conectar hasta 5 unidades interiores.



NUEVO



FREE MATCH UNIDADES EXTERIORES HASTA 5X1



Autolimpieza batería. Desescarche inteligente. Modo ahorro energético. Motor inverter. Modo automático. Auto restart. Bloqueo infantil. Control de pared Opcional. Programación. Tratamiento Blue Fin. Modo silencio. Garantía 4 años.

MODELO	CÓDIGO	REFERENCIA DE FABRICANTE	POTENCIA	Ø GAS / LÍQUIDO	DIMENSIONES	PVR*
FM 14	3NGR4525	GWHD(14)NK600	4100 / 4400 W	2 × 3/8" - 2 × 1/4"	745 / 550 / 300	1.713 €
FM 18	3NGR4526	GWHD(18)NK600	5300 / 5650 W	2 × 3/8" - 2 × 1/4"	745 / 550 / 300	1.775 €
FM 21	3NGR4527	GWHD(21)NK600	6100 / 6500 W	3 × 3/8" - 3 × 1/4"	889 / 654 / 340	2.191 €
FM 24	3NGR4528	GWHD(24)NK600	7100 / 8600 W	3 × 3/8" - 3 × 1/4"	889 / 654 / 340	2.287 €
FM 28	3NGR4529	GWHD(28)NK600	8000 / 9500 W	4 × 3/8" - 4 × 1/4"	889 / 654 / 340	2.530 €
FM 36	3NGR4530	GWHD(36)NK600	10600 / 12100 W	4 × 3/8" - 4 × 1/4"	1020 / 826 / 427	3.651 €
FM 42	3NGR4531	GWHD(42)NK600	12000 / 13000 W	5 × 3/8" - 5 × 1/4"	1020 / 826 / 427	3.983 €
FM 36 ATW**	3NGR2203	GWHD(36)NK6RO	10600 / 12000 W	4 × 3/8" - 4 × 1/4"	1020 / 826 / 427	3.843 €
FM 42 ATW**	3NGR2204	GWHD(42)NK6RO	12100 / 13800 W	5 × 3/8" - 5 × 1/4"	1020 / 826 / 427	4.193 €

*Consultar tabla de combinaciones en el apartado anexos.

AMBER UNIDADES INTERIORES FREE MATCH



Ionizador. Filtros de purificación. Función X-Fan. Cambio de filtro. Autolimpieza batería. Desescarche inteligente. Modo ahorro energético. Distribución de aire 3D. Función I FEEL. Modo sleep. Calefacción a 8°C. Motor inverter. Modo automático. Auto restart. Bloqueo infantil. Función pre-calefacción. Ventilador multi-velocidad. Display LED. Encendido progresivo. Deshumidificación. WiFi. Alexa y Google Home. BACnet Opcional. Control de pared Opcional. Control paro/marcha Opcional. Programación. Control IR. Control centralizado Opcional. Compatible Mono/Multi. Swing vertical. Swing horizontal. Función turbo. Tratamiento Blue Fin. Modo silencio. Amplio rango de tensión. Garantía 4 años.

MODELO	CÓDIGO	REFERENCIA DE FABRICANTE	POTENCIA	Ø GAS / LÍQUIDO	DIMENSIONES	PVR*
FM AMBER 9	3NGR0326	GWHO9YCXB-K6DNA1C/I	2700 / 3000 W	3/8" - 1/4"	865 / 290 / 210	605 €
FM AMBER 12	3NGR0331	GWHI2YCXD-K6DNA1B/I	3500 / 3810 W	3/8" - 1/4"	865 / 290 / 210	635 €
FM AMBER 18	3NGR2161	GWHI8YDXF-K6DNA2Y/I	5300 / 5600 W	1/2" - 1/4"	996 / 301 / 225	811 €
FM AMBER 24	3NGR0341	GWH24YEXF-K6DNA1D/I	7100 / 7800 W	5/8" - 1/4"	1101 / 327 / 249	956 €

CLIVIA

UNIDADES INTERIORES FREE MATCH



Ionizador. Filtros de purificación. Luz ultravioleta. Función X-Fan. Cambio de filtro. Autolimpieza batería. Desescarche inteligente. Modo ahorro energético. Distribución de aire 3D. Función I FEEL. Modo sleep. Calefacción a 8°C. Motor inverter. Modo automático. Auto restart. Control de Humedad. Bloqueo infantil. Función pre-calefacción. Ventilador multi-velocidad. Display LED auto. Encendido progresivo. Deshumidificación. WiFi. Alexa y Google Home. BACnet Opcional. Control de pared Opcional. Control paro/marcha Opcional. Programación. Control IR. Control centralizado Opcional. Compatible Mono/Multi. Swing vertical. Swing horizontal. Función turbo. Tratamiento Blue Fin. Modo silencio. Amplio rango de tensión. Disponible 2 colores. Garantía 4 años.

MODELO	CÓDIGO	REFERENCIA DE FABRICANTE	POTENCIA	Ø GAS / LÍQUIDO	DIMENSIONES	PVR*
FM CLIVIA 9	3NGR0546	GWH09AUCXB-K6DNA2A/I	2700 / 3000 W	3/8" - 1/4"	837 / 293 / 200	550 €
	3NGR0786	GWH09AUCXB-K6DNA2A/I_BLACK			837 / 293 / 200	577 €
FM CLIVIA 12	3NGR0551	GWHI2AUCXB-K6DNA2A/I	3510 / 3810 W	3/8" - 1/4"	837 / 293 / 200	575 €
	3NGR0791	GWHI2AUCXB-K6DNA2A/I_BLACK			837 / 293 / 200	604 €
FM CLIVIA 18	3NGR0556	GWHI8AUDXD-K6DNA2A/I	5300 / 5350 W	1/2" - 1/4"	993 / 311 / 222	751 €
	3NGR0796	GWHI8AUDXD-K6DNA2A/I_BLACK			993 / 311 / 222	789 €
FM CLIVIA 24	3NGR0561	GWH24AUDXF-K6DNA2A/I	7100 / 7300 W	5/8" - 1/4"	993 / 311 / 222	956 €
	3NGR0801	GWH24AUDXF-K6DNA2A/I_BLACK			993 / 311 / 222	1.004 €

FAIR

UNIDADES INTERIORES FREE MATCH



Ionizador. Filtros de purificación Opcional. Función X-Fan. Desescarche inteligente. Modo ahorro energético. Función I FEEL. Modo sleep. Calefacción a 8°C. Motor inverter. Modo automático. Auto restart. Bloqueo infantil. Función pre-calefacción. Ventilador multi-velocidad. Display LED. Encendido progresivo. Deshumidificación. WiFi. Alexa y Google Home. BACnet Opcional. Control de pared Opcional. Control paro/marcha Opcional. Programación. Control IR. Control centralizado Opcional. Compatible Mono/Multi. Swing vertical. Función turbo. Tratamiento Blue Fin. Modo silencio. Amplio rango de tensión. Disponible 2 colores. Garantía 4 años.

MODELO	CÓDIGO	REFERENCIA DE FABRICANTE	POTENCIA	Ø GAS / LÍQUIDO	DIMENSIONES	PVR*
FM FAIR 9	3NGR2166	GWH09ACCB-K6DNA1Y/I	2700 / 3000 W	3/8" - 1/4"	889 / 294 / 212	527 €
	3NGR2171	GWH09ACCB-K6DNA1Y/I_Black			889 / 294 / 212	553 €
FM FAIR 12	3NGR0516	GWHI2ACC-K6DNA1F/I	3510 / 3810 W	3/8" - 1/4"	889 / 294 / 212	546 €
	3NGR0856	GWHI2ACC-K6DNA1F/I_Black			889 / 294 / 212	573 €
FM FAIR 18	3NGR0521	GWHI8ACD-K6DNA1I/I	5200 / 5600 W	1/2" - 1/4"	1013 / 307 / 221	847 €
	3NGR0861	GWHI8ACD-K6DNA1I/I_BLACK			1013 / 307 / 221	889 €
FM FAIR 24	3NGR0526	GWH24ACE-K6DNA1I/I	7100 / 7800 W	5/8" - 1/4"	1122 / 329 / 247	1.020 €
	3NGR0866	GWH24ACE-K6DNA1I/I_Black			1122 / 329 / 247	1.071 €

NUEVO

PULAR

UNIDADES INTERIORES FREE MATCH



Filtros de purificación Opcional. Función X-Fan. Cambio de filtro. Desescarche inteligente. Modo ahorro energético. Función I FEEL. Modo sleep. Motor inverter. Auto restart. Función pre-calefacción. Ventilador multi-velocidad. Display LED. Encendido progresivo. Deshumidificación. WiFi. Control paro/marcha Opcional. Programación. Control IR. Compatible Mono/Multi. Swing vertical. Función turbo. Tratamiento Blue Fin. Modo silencio. Amplio rango de tensión. Garantía 4 años.

MODELO	CÓDIGO	REFERENCIA DE FABRICANTE	POTENCIA	Ø GAS / LÍQUIDO	DIMENSIONES	PVR*
FM PULAR 7	3NGR0406	GWH07AGA-K6DNA1A/I	2200 / 2400 W	3/8" - 1/4"	704 / 260 / 185	348 €
FM PULAR 9	3NGR0736	GWH09AGAXB-K6DNA1B/I	2500 / 2800 W	3/8" - 1/4"	704 / 260 / 185	351 €
FM PULAR 12	3NGR2176	GWHI2AGBXB-K6DNA1Z/I	3200 / 3400 W	3/8" - 1/4"	779 / 260 / 185	365 €
FM PULAR 18	3NGR2181	GWHI8AGDXB-K6DNA1Z/I	4600 / 5200 W	3/8" - 1/4"	982 / 311 / 221	466 €
FM PULAR 24	3NGR2186	GWH24AGDXE-K6DNA1Z/I	6200 / 6500 W	1/2" - 1/4"	982 / 311 / 221	733 €



CONDUCTOS

UNIDADES INTERIORES FREE MATCH



Función X-Fan. Desescarche inteligente. Modo ahorro energético. Función I FEEL. Opcional. Modo sleep. Calefacción a 8°C. Motor inverter. Modo automático. Auto restart. Bloqueo infantil. Función pre-calefacción. Ventilador multi-velocidad. Encendido progresivo. Deshumidificación. WiFi. Control de pared. Programación. Control IR Opcional. Control centralizado Opcional. Bomba de drenaje. Función turbo. Tratamiento Blue Fin. Garantía 4 años.

MODELO	CÓDIGO	REFERENCIA DE FABRICANTE	POTENCIA	Ø GAS / LÍQUIDO	DIMENSIONES	PVR*
FM CDT 9	3NGR4094	GFH(09)CA-K6DNA1B/I	2650 / 2800 W	3/8" - 1/4"	710 / 200 / 450	1.015 €
FM CDT 12	3NGR4095	GFH(12)CA-K6DNA1B/I	3500 / 4000 W	3/8" - 1/4"	710 / 200 / 450	1.064 €
FM CDT 18	3NGR4096	GFH(18)CB-K6DNA1B/I	5000 / 5500 W	1/2" - 1/4"	1010 / 200 / 450	1.130 €
FM CDT 24	3NGR4097	GFH(24)CC-K6DNA1B/I	7000 / 8000 W	5/8" - 1/4"	900 / 260 / 655	1.286 €



CONSOLA

UNIDADES INTERIORES FREE MATCH



Ionizador. Filtros de purificación Opcional. Función X-Fan. Desescarche inteligente. Modo sleep. Motor inverter. Modo automático. Auto restart. Bloqueo infantil. Función pre-calefacción. Ventilador multi-velocidad. Encendido progresivo. Deshumidificación. WiFi. Control de pared Opcional. Programación. Control IR. Control centralizado Opcional. Compatible Mono/Multi. Swing vertical. Función turbo. Tratamiento Blue Fin. Modo silencio. Garantía 4 años.

MODELO	CÓDIGO	REFERENCIA DE FABRICANTE	POTENCIA	Ø GAS / LÍQUIDO	DIMENSIONES	PVR*
FM CNS 9	3NGR2191	GEH09AAXB-K6DNA1A/I	2700 / 2900 W	3/8" - 1/4"	700 / 600 / 215	771 €
FM CNS 12	3NGR2196	GEH12AAXD-K6DNA1A/I	3520 / 3800 W	3/8" - 1/4"	700 / 600 / 215	796 €
FM CNS 18	3NGR2201	GEH18AAXF-K6DNA1A/I	5200 / 5200 W	1/2" - 1/4"	700 / 600 / 215	863 €



CASSETTE

UNIDADES INTERIORES FREE MATCH



Filtros de purificación. Función X-Fan. Desescarche inteligente. Modo ahorro energético. Distribución de aire 3D. Función I FEEL. Modo sleep. Calefacción a 8°C. Motor inverter. Modo automático. Auto restart. Bloqueo infantil. Función pre-calefacción. Ventilador multi-velocidad. Encendido progresivo. Deshumidificación. WiFi Opcional. Control de pared Opcional. Programación. Control IR. Control centralizado Opcional. Bomba de drenaje. Swing vertical. Swing horizontal. Función turbo. Tratamiento Blue Fin. Garantía 4 años.

MODELO	CÓDIGO	REFERENCIA DE FABRICANTE	POTENCIA	Ø GAS / LÍQUIDO	DIMENSIONES	PVR*
FM CST 12	3NGR4098	GKH(12)EB-K6DNA5A/I	3500 / 4000 W	3/8" - 1/4"	570 / 265 / 570	842 €
	3NGR5014	TF05 Panel			620 / 47.5 / 620	192 €
FM CST 18	3NGR4099	GKH(18)EB-K6DNA5A/I	5000 / 5500 W	1/2" - 1/4"	570 / 265 / 570	900 €
	3NGR5014	TF05 Panel			620 / 47.5 / 620	192 €
FM CST 24	3NGR4100	GKH(24)EC-K6DNA6A/I	7000 / 8000 W	5/8" - 1/4"	840 / 240 / 840	1.112 €
	3NGR5015	TF06 Panel			950 / 52 / 950	293 €



CASSETTE 1 VÍA

UNIDADES INTERIORES FREE MATCH



Función X-Fan. Modo ahorro energético. Función I FEEL. Modo sleep. Motor inverter. Modo automático. Auto restart. Función pre-calefacción. Ventilador multi-velocidad. Encendido progresivo. Deshumidificación. Control de pared Opcional. Control IR. Control centralizado Opcional. Bomba de drenaje. Swing vertical. Función turbo. Tratamiento Blue Fin. Modo silencio. Garantía 4 años.

MODELO	CÓDIGO	REFERENCIA DE FABRICANTE	POTENCIA	Ø GAS / LÍQUIDO	DIMENSIONES	PVR*
FM CST 9 V1	3NGR4084	GKH(09)DA-K6DNA1A/I	2600 / 2800 W	3/8" - 1/4"	987 / 178 / 385	737 €
	3NGR5008	TD01 Panel			1200 / 55 / 460	241 €
FM CST 12 V1	3NGR4085	GKH(12)DA-K6DNA1A/I	3500 / 3600 W	3/8" - 1/4"	987 / 178 / 385	762 €
	3NGR5008	TD01 Panel			1200 / 55 / 460	241 €
FM CST 18 V1	3NGR4086	GKH(18)DA-K6DNA1A/I	5000 / 5300 W	1/2" - 1/4"	987 / 178 / 385	783 €
	3NGR5008	TD01 Panel			1200 / 55 / 460	241 €
FM CST 20 V1	3NGR4087	GKH(20)DA-K6DNA1A/I	5600 / 6000 W	1/2" - 1/4"	987 / 178 / 385	795 €
	3NGR5008	TD01 Panel			1200 / 55 / 460	241 €



SUELO/TECHO

UNIDADES INTERIORES FREE MATCH



Función X-Fan. Desescarche inteligente. Modo ahorro energético. Función I FEEL. Modo sleep. Auto restart. Bloqueo infantil. Función pre-calefacción. Ventilador multi-velocidad. Encendido progresivo. Deshumidificación. WiFi Opcional. Control de pared Opcional. Programación. Función turbo. Tratamiento Blue Fin. Garantía 4 años.

MODELO	CÓDIGO	REFERENCIA DE FABRICANTE	POTENCIA	Ø GAS / LÍQUIDO	DIMENSIONES	PVR*
FM ST 9	3NGR4104	GTH09CA-K6DNA1A/I_RV2	2600 / 2700 W	3/8" - 1/4"	870 / 665 / 235	1.058 €
FM ST 12	3NGR4103	GTH12CA-K6DNA1A/I_RV2	3500 / 4000 W	1/2" - 1/4"	870 / 665 / 235	1.118 €
FM ST 18	3NGR4102	GTH18CA-K6DNA1A/I_RV2	4500 / 5000 W	1/2" - 1/4"	870 / 665 / 235	1.136 €
FM ST 24	3NGR4101	GTH24CB-K6DNA2A/I_RV2	7100 / 8000 W	5/8" - 3/8"	1200 / 665 / 235	1.380 €

NUEVO



MARINA

UNIDADES INTERIORES FREE MATCH



Desescarche inteligente. Modo ahorro energético. Motor inverter. Modo automático. Bloqueo infantil. Función pre-calefacción. WiFi. Control de pared. Programación. Función turbo. Tratamiento Blue Fin. Mantenimiento fácil. Esterilización del agua. Garantía 4 años.

MODELO	CÓDIGO	CAPACIDAD	REFERENCIA DE FABRICANTE	POTENCIA CALOR	Ø GAS / LÍQUIDO	DIMENSIONES	PVR*
FM MARINA R32 185L	3NGR2205	185 L	SXTD200LCJW/A-K	3.5 W	3/8" - 1/4"	-462 / 2000 / 462	1.822 €

*Disponible a partir de agosto 2024.

APRENDIENDO A SER EFICIENTES



El protocolo G-AI toma valores de temperatura, humedad y funcionamiento para crear y ajustarse a una estrategia óptima de funcionamiento, de este modo obtiene un control de ahorro de la energía de la unidad mucho más eficiente.

Como más largo sea el tiempo de aprendizaje, mejor será la estrategia de control adoptada por la unidad y estará más en línea con el entorno de operación.



La aplicación de la tecnología G-AI consigue **ahorrar hasta un 10% de energía** después del aprendizaje de la unidad.

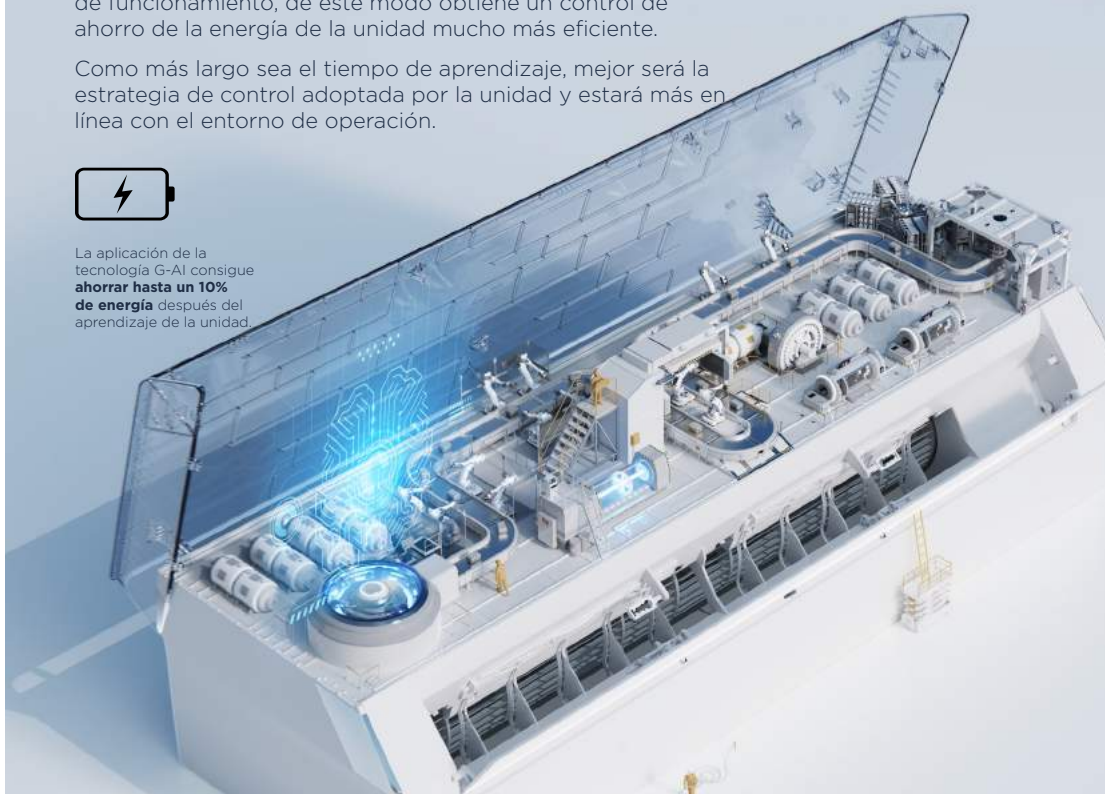

COMBINACIONES DE UNIDADES INTERIORES FREE MATCH

8 COMBINACIONES



2 UNIDADES		
7	7+7	9+9
9	7+9	9+12
12	7+12	

8 COMBINACIONES



2 UNIDADES		
	7+7	9+9
9	7+9	9+12
12	7+12	12+12

17 COMBINACIONES



2 UNIDADES		3 UNIDADES	
7+7	9+12	7+7+7	7+9+12
7+9	9+18	7+7+9	7+12+12
7+12	12+12	7+7+12	9+9+9
7+18	12+18	7+9+9	9+9+12
9+9	-	-	-

23 COMBINACIONES



2 UNIDADES		3 UNIDADES	
7+7	9+12	7+7+7	7+12+12
7+9	9+18	7+7+9	9+9+9
7+12	12+12	7+7+12	9+9+12
7+18	12+18	7+7+18	9+9+18
9+9	18+18	7+9+9	9+12+12
-	-	7+9+12	12+12+12
-	-	7+9+18	-

40 COMBINACIONES



2 UNIDADES		3 UNIDADES		4 UNIDADES	
7+7	9+12	7+7+7	7+12+18	7+7+7+7	7+7+12+12
7+9	9+18	7+7+9	9+9+9	7+7+7+9	7+9+9+9
7+12	12+12	7+7+12	9+9+12	7+7+7+12	7+9+9+12
7+18	12+18	7+7+18	9+9+18	7+7+7+18	7+9+12+12
9+9	18+18	7+9+9	9+12+12	7+7+9+9	9+9+9+9
-	-	7+9+12	9+12+18	7+7+9+12	9+9+9+12
-	-	7+9+18	12+12+12	7+7+9+18	9+9+12+12
-	-	7+12+12	12+12+18	-	-

107 COMBINACIONES



2 UNIDADES		3 UNIDADES			4 UNIDADES		
7+12	18+24	7+7+7	7+18+18	9+18+21	7+7+7+7	7+7+18+18	9+9+9+9
7+18	21+21	7+7+9	7+18+21	9+18+24	7+7+7+9	7+7+18+21	9+9+9+12
7+21	21+24	7+7+12	7+18+24	9+21+21	7+7+7+12	7+9+9+9	9+9+9+18
7+24	24+24	7+7+18	7+21+21	9+21+24	7+7+7+18	7+9+9+12	9+9+9+21
9+9	-	7+7+21	7+21+24	12+12+12	7+7+7+21	7+9+9+18	9+9+9+24
9+12	-	7+7+24	9+9+9	12+12+18	7+7+7+24	7+9+9+21	9+9+12+12
9+18	-	7+9+9	9+9+12	12+12+21	7+7+9+9	7+9+9+24	9+9+12+18
9+21	-	7+9+12	9+9+18	12+12+24	7+7+9+12	7+9+12+12	9+9+12+21
9+24	-	7+9+18	9+9+21	12+18+18	7+7+9+18	7+9+12+18	9+9+12+24
12+12	-	7+9+21	9+9+24	12+18+21	7+7+9+21	7+9+12+21	9+9+18+18
12+18	-	7+9+24	9+12+12	12+18+24	7+7+9+24	7+9+12+24	9+12+12+12
12+21	-	7+12+12	9+12+18	12+21+21	7+7+12+12	7+9+18+18	9+12+12+18
12+24	-	7+12+18	9+12+21	18+18+18	7+7+12+18	7+12+12+18	9+12+12+21
18+18	-	7+12+21	9+12+24	-	7+7+12+21	7+12+12+12	12+12+12+12
18+21	-	7+12+24	9+18+18	-	7+7+12+24	7+12+12+21	12+12+12+18

208 COMBINACIONES



2 UNID.	3 UNIDADES		4 UNIDADES			5 UNIDADES		
7+18	7+7+7	9+12+12	7+7+7+7	7+9+12+12	9+9+12+24	7+7+7+7+7	7+7+9+21+12	9+9+9+18+9
7+21	7+7+9	9+12+18	7+7+7+9	7+9+12+18	9+9+18+18	7+7+7+9+7	7+7+9+24+12	9+9+9+21+9
7+24	7+7+12	9+12+21	7+7+7+12	7+9+12+21	9+9+18+21	7+7+7+12+7	7+7+9+18+18	9+9+9+24+9
9+12	7+7+18	9+12+24	7+7+7+18	7+9+12+24	9+9+18+24	7+7+7+18+7	7+7+9+21+18	9+9+9+12+12
9+18	7+7+21	9+18+18	7+7+7+21	7+9+18+18	9+9+21+21	7+7+7+21+7	7+7+12+12+12	9+9+9+18+12
9+21	7+7+24	9+18+21	7+7+7+24	7+9+18+21	9+9+21+24	7+7+7+24+7	7+7+12+18+12	9+9+9+21+12
9+24	7+9+9	9+18+24	7+7+9+9	7+9+18+24	9+12+12+12	7+7+7+9+9	7+7+12+21+12	9+9+9+24+12
12+12	7+9+12	9+21+21	7+7+9+12	7+9+21+21	9+12+12+18	7+7+7+12+9	7+7+12+24+12	9+9+9+18+18
12+18	7+9+18	9+21+24	7+7+9+18	7+9+21+24	9+12+12+21	7+7+7+18+9	7+7+12+18+18	9+9+12+12+12
12+21	7+9+21	9+24+24	7+7+9+21	7+12+12+12	9+12+12+24	7+7+7+21+9	7+9+9+9+9	9+9+12+18+12
12+24	7+9+24	12+12+12	7+7+9+24	7+12+12+18	9+12+18+18	7+7+7+24+9	7+9+9+12+9	9+9+12+21+12
18+18	7+12+12	12+12+18	7+7+12+12	7+12+12+21	9+12+18+21	7+7+7+12+12	7+9+9+18+9	9+12+12+12+12
18+21	7+12+18	12+12+21	7+7+12+18	7+12+12+24	9+12+18+24	7+7+7+18+12	7+9+9+21+9	9+12+12+18+12
18+24	7+12+21	12+12+24	7+7+12+21	7+12+18+18	9+12+21+21	7+7+7+21+12	7+9+9+24+9	12+12+12+12+12
21+21	7+12+24	12+18+18	7+7+12+24	7+12+18+21	9+18+18+18	7+7+7+24+12	7+9+9+12+12	-
21+24	7+18+18	12+18+21	7+7+18+18	7+12+18+24	12+12+12+12	7+7+7+18+18	7+9+9+18+12	-
24+24	7+18+21	12+18+24	7+7+18+21	7+12+21+21	12+12+12+18	7+7+7+21+18	7+9+9+21+12	-
-	7+18+24	12+21+21	7+7+18+24	7+18+18+18	12+12+12+21	7+7+7+24+18	7+9+9+24+12	-
-	7+21+21	12+21+24	7+7+21+21	9+9+9+9	12+12+12+24	7+7+7+21+21	7+9+9+18+18	-
-	7+21+24	12+24+24	7+7+21+24	9+9+9+12	12+12+18+18	7+7+9+9+9	7+9+12+12+12	-
-	7+24+24	18+18+18	7+7+24+24	9+9+9+18	12+12+18+21	7+7+9+12+9	7+9+12+18+12	-
-	9+9+9	18+18+21	7+9+9+9	9+9+9+21	-	7+7+9+18+9	7+9+12+21+12	-
-	9+9+12	18+18+24	7+9+9+12	9+9+9+24	-	7+7+9+21+9	7+12+12+12+12	-
-	9+9+18	18+21+21	7+9+9+18	9+9+12+12	-	7+7+9+24+9	7+12+12+18+12	-
-	9+9+21	18+21+24	7+9+9+21	9+9+12+18	-	7+7+9+12+12	9+9+9+9+9	-
-	9+9+24	21+21+21	7+9+9+24	9+9+12+21	-	7+7+9+18+12	9+9+9+12+9	-

SELECCIÓN DE LAS UNIDADES INTERIORES SEGÚN POTENCIA

FM 14

FRÍO									
Unidad interior conectada	Capacidad total	Unidad int. A	Unidad int. B	Unidad int. C	Unidad int. D	Unidad int. E	Potencia (min-max) W	Consumo eléctrico (min-max) W	SEER
7	7	2100					2100 (2050 - 2900)	650 (200 - 1300)	6,1
9	9	2600					2600 (2050 - 3000)	700 (200 - 1300)	6,1
12	12	3500					3500 (2050 - 4000)	1000 (300 - 1780)	6,1
7 + 7	14	2050	2050				4100 (2050 - 5000)	1100 (400 - 2250)	7,2
7 + 9	16	1794	2306				4100 (2050 - 5000)	1100 (400 - 2250)	7,2
7 + 12	19	1511	2589				4100 (2050 - 5000)	1100 (400 - 2250)	7,2
9 + 9	18	2050					4100 (2050 - 5000)	1100 (400 - 2250)	7,2
9 + 12	21	1757	2343				4100 (2050 - 5000)	1100 (400 - 2250)	7,2

FM 14

CALOR									
Unidad interior conectada	Capacidad total	Unidad int. A	Unidad int. B	Unidad int. C	Unidad int. D	Unidad int. E	Potencia (min-max) W	Consumo eléctrico (min-max) W	SCOP
7	7	2600					2600 (2050 - 2808)	800 (300 - 1800)	4,0
9	9	2800					2800 (2050 - 3024)	800 (300 - 1800)	4,0
12	12	3800					3800 (2050 - 4104)	800 (400 - 2000)	4,0
7 + 7	14	2200	2200				4400 (2500 - 5400)	970 (600 - 2250)	4,2
7 + 9	16	1925	2475				4400 (2500 - 5400)	970 (600 - 2250)	4,2
7 + 12	19	1621	2779				4400 (2500 - 5400)	970 (600 - 2250)	4,2
9 + 9	18	2200	2200				4400 (2500 - 5400)	970 (600 - 2250)	4,2
9 + 12	21	1886	2514				4400 (2500 - 5400)	970 (600 - 2250)	4,2

FM 18

FRÍO									
Unidad interior conectada	Capacidad total	Unidad int. A	Unidad int. B	Unidad int. C	Unidad int. D	Unidad int. E	Potencia (min-max) W	Consumo eléctrico (min-max) W	SEER
9	9	2600					2600 (2150 - 3000)	700 (300 - 1500)	6,1
12	12	3500					3500 (2150 - 3800)	1200 (300 - 1800)	6,1
7 + 7	14	2100	2100				4200 (2150 - 4800)	1400 (400 - 2000)	7,2
7 + 9	16	2100	2600				4700 (2150 - 5200)	1440 (400 - 2000)	7,2
7 + 12	19	2100	3100				5200 (2150 - 5800)	1480 (400 - 2500)	7,2
9 + 9	18	2600	2600				5200 (2150 - 5800)	1480 (400 - 2500)	7,2
9 + 12	21	2229	2971				5200 (2150 - 5800)	1480 (500 - 2500)	7,2
12 + 12	24	2600	2600				5200 (2150 - 5800)	1480 (500 - 2500)	7,2

FM 18

CALOR									
Unidad interior conectada	Capacidad total	Unidad int. A	Unidad int. B	Unidad int. C	Unidad int. D	Unidad int. E	Potencia (min-max) W	Consumo eléctrico (min-max) W	SCOP
9	9	2800					2800 (2050 - 3024)	800 (400 - 1800)	4,0
12	12	3800					3800 (2050 - 4104)	800 (400 - 2000)	4,0
7 + 7	14	2600	2600				5200 (2050 - 5616)	1000 (500 - 2200)	4,2
7 + 9	16	2600	2800				5400 (2050 - 5832)	1100 (600 - 2200)	4,2
7 + 12	19	1989	3411				5400 (2500 - 5900)	1250 (700 - 2500)	4,2
9 + 9	18	2700	2700				5400 (2500 - 5900)	1250 (700 - 2500)	4,2
9 + 12	21	2314	3086				5400 (2500 - 5900)	1250 (700 - 2500)	4,2
12 + 12	24	2700	2700				5400 (2500 - 5900)	1250 (700 - 2500)	4,2

FM 21

FRÍO									
Unidad interior conectada	Capacidad total	Unidad int. A	Unidad int. B	Unidad int. C	Unidad int. D	Unidad int. E	Potencia (min-max) W	Consumo eléctrico (min-max) W	SEER
7 + 7	14	2100	2100				4200 (2200 - 2800)	900 (400 - 2000)	6,1
7 + 9	16	2100	2600				4700 (2200 - 3000)	1000 (400 - 2400)	6,1
7 + 12	19	2100	3500				5600 (2200 - 3800)	1200 (400 - 2600)	6,1
7 + 18	25	1708	4392				6100 (2200 - 7330)	1480 (500 - 2900)	6,1
9 + 9	18	2550	2550				5100 (2200 - 5600)	1200 (400 - 2600)	6,1
9 + 12	21	2614	3486				6100 (2200 - 7330)	1480 (500 - 2900)	6,1
9 + 18	27	2033	4067				6100 (2200 - 7330)	1480 (600 - 2900)	6,1
12 + 12	24	3050	3050				6100 (2200 - 7330)	1480 (600 - 2900)	6,1
12 + 18	30	2440	3660				6100 (2200 - 7330)	1480 (600 - 2900)	6,1
7 + 7 + 7	21	2033	2033	2033			6100 (2200 - 7330)	1480 (600 - 2900)	7,8
7 + 7 + 9	23	1857	1857	2387			6100 (2200 - 7330)	1480 (600 - 2900)	7,8
7 + 7 + 12	26	1642	1642	2815			6100 (2200 - 7330)	1480 (600 - 2900)	7,8
7 + 9 + 9	25	1708	2196	2196			6100 (2200 - 7330)	1480 (600 - 2900)	7,8
7 + 9 + 12	28	1525	1961	2614			6100 (2200 - 7330)	1480 (600 - 2900)	7,8
7 + 12 + 12	31	1377	2361	2361			6100 (2200 - 7330)	1480 (600 - 2900)	7,8
9 + 9 + 9	27	2033	2033	2033			6100 (2200 - 7330)	1480 (600 - 2900)	7,8
9 + 9 + 12	30	1830	1830	2440			6100 (2200 - 7330)	1480 (600 - 2900)	7,8

FM 21

CALOR									
Unidad interior conectada	Capacidad total	Unidad int. A	Unidad int. B	Unidad int. C	Unidad int. D	Unidad int. E	Potencia (min-max) W	Consumo eléctrico (min-max) W	SCOP
7 + 7	14	2600	2600				5200 (3600 - 8500)	950 (400 - 2200)	4,0
7 + 9	16	2600	2800				5400 (3600 - 8500)	1090 (400 - 2200)	4,0
7 + 12	19	2600	3800				6400 (3600 - 8500)	1290 (600 - 2500)	4,0
7 + 18	25	1820	4680				6500 (3600 - 8500)	1430 (800 - 2900)	4,0
9 + 9	18	2800	2800				5600 (3600 - 8500)	1230 (600 - 2500)	4,0
9 + 12	21	2700	3800				6500 (3600 - 8500)	1430 (800 - 2900)	4,0
9 + 18	27	2167	4333				6500 (3600 - 8500)	1430 (800 - 2900)	4,0
12 + 12	24	3250	3250				6500 (3600 - 8500)	1430 (800 - 2900)	4,0
12 + 18	30	2600	3900				6500 (3600 - 8500)	1430 (800 - 2900)	4,0
7 + 7 + 7	21	2167	2167	2167			6500 (3600 - 8500)	1430 (800 - 2900)	4,3
7 + 7 + 9	23	1978	1978	2543			6500 (3600 - 8500)	1430 (800 - 2900)	4,3
7 + 7 + 12	26	1750	1750	3000			6500 (3600 - 8500)	1430 (800 - 2900)	4,3
7 + 9 + 9	25	1820	2340	2340			6500 (3600 - 8500)	1430 (800 - 2900)	4,3
7 + 9 + 12	28	1625	2089	2786			6500 (3600 - 8500)	1430 (800 - 2900)	4,3
7 + 12 + 12	31	1468	2516	2516			6500 (3600 - 8500)	1430 (800 - 2900)	4,3
9 + 9 + 9	27	2167	2167	2167			6500 (3600 - 8500)	1430 (800 - 2900)	4,3
9 + 9 + 12	30	1950	1950	2600			6500 (3600 - 8500)	1430 (800 - 2900)	4,3

FM 24

FRÍO									
Unidad interior conectada	Capacidad total	Unidad int. A	Unidad int. B	Unidad int. C	Unidad int. D	Unidad int. E	Potencia (min-max) W	Consumo eléctrico (min-max) W	SEER
7 + 7	14	2100	2100				4200 (2400 - 4900)	1100 (600 - 2600)	6,1
7 + 9	16	2100	2600				4700 (2400 - 5200)	1250 (600 - 2800)	6,1
7 + 12	19	2100	3500				5600 (2400 - 6300)	1500 (800 - 3000)	6,1
7 + 18	25	1988	5112				7100 (2400 - 8500)	1880 (1000 - 3400)	6,1
9 + 9	18	2600	2600				5200 (2400 - 6300)	1400 (800 - 3000)	6,1

FM 24

CALOR									
Unidad interior conectada	Capacidad total	Unidad int. A	Unidad int. B	Unidad int. C	Unidad int. D	Unidad int. E	Potencia (min-max) W	Consumo eléctrico (min-max) W	SCOP
7 + 7	14	2600	2600				5200 (3600 - 8800)	1300 (600 - 2000)	4,0
7 + 9	16	2600	2800				5400 (3600 - 8800)	1490 (600 - 2000)	4,0
7 + 12	19	2600	3800				6400 (3600 - 8800)	1770 (600 - 2400)	4,0
7 + 18	25	2600	5600				8200 (3600 - 8800)	2230 (800 - 3000)	4,0
9 + 9	18	2600	2600				5200 (3600 - 8800)	1672 (600 - 2400)	4,0

AEROTERMIA

Tecnología limpia de climatización y calentamiento de agua. Pueden combinar unidades fancoil, radiadores, calefacción por suelo radiante y tanques de producción de agua caliente sanitaria, además integran una elevada tecnología y opciones de integración para adaptarse a cualquier instalación.



VERSATI IV MONOBLOC

BOMBAS DE CALOR AIRE/AGUA



Desescarche inteligente. Modo ahorro energético. Modo sleep. Motor inverter. Modo automático. Auto restart. Bloqueo infantil. WiFi. Modbus. Control de pared. Programación. Función turbo. Tratamiento Gold Fin. Modo silencio. Compresor dos Etapas. Eurovent. Keymark. Garantía 4 años.

Monofásico

MODELO	CÓDIGO	REFERENCIA DE FABRICANTE	POTENCIA	SEER / SCOP	DIMENSIONES	PVR*
VERSATI IV MB 4	3IGR7408	GRS-CQ4.0Pd/NhG3-E	3.85 / 4.95 kW	4.82 / 4.88	1150 / 735 / 365	5.432 €
VERSATI IV MB 6	3IGR7409	GRS-CQ6.0Pd/NhG3-E	4.9 / 5.88 kW	4.96 / 5.05	1150 / 735 / 365	5.747 €
VERSATI IV MB 8	3IGR7410	GRS-CQ8.0Pd/NhG3-E	5.71 / 8.12 kW	5.02 / 4.5	1206 / 878 / 445	6.112 €
VERSATI IV MB 10	3IGR7411	GRS-CQ10Pd/NhG3-E	7.2 / 10.1 kW	5.06 / 4.48	1206 / 878 / 445	6.756 €
VERSATI IV MB 12	3IGR7412	GRS-CQ12Pd/NhG3-E	8.66 / 12.0 kW	4.93 / 4.78	1206 / 878 / 445	7.650 €
VERSATI IV MB 14	3IGR7413	GRS-CQ14Pd/NhG3-E	9.54 / 14.06 kW	4.91 / 4.7	1206 / 878 / 445	7.829 €
VERSATI IV MB 16	3IGR7414	GRS-CQ16Pd/NhG3-E	10.79 / 15.62 kW	4.81 / 4.68	1206 / 878 / 445	7.959 €

Trifásico

MODELO	CÓDIGO	REFERENCIA DE FABRICANTE	POTENCIA	SEER / SCOP	DIMENSIONES	PVR*
VERSATI IV MB 8 3F	3IGR7415	GRS-CQ8.0Pd/NhG3-M	5.71 / 8.12 kW	4.82 / 4.48	1206 / 878 / 445	7.059 €
VERSATI IV MB 10 3F	3IGR7416	GRS-CQ10Pd/NhG3-M	7.2 / 10.1 kW	4.86 / 4.8	1206 / 878 / 445	7.765 €
VERSATI IV MB 12 3F	3IGR7417	GRS-CQ12Pd/NhG3-M	8.66 / 12.0 kW	4.78 / 4.58	1206 / 878 / 445	7.965 €
VERSATI IV MB 14 3F	3IGR7418	GRS-CQ14Pd/NhG3-M	9.54 / 14.06 kW	4.77 / 4.55	1206 / 878 / 445	8.045 €
VERSATI IV MB 16 3F	3IGR7419	GRS-CQ16Pd/NhG3-M	10.79 / 15.62 kW	4.68 / 4.55	1206 / 878 / 445	8.192 €



VERSATI III SPLIT

BOMBAS DE CALOR AIRE/AGUA



Desescarche inteligente. Modo ahorro energético. Modo sleep. Motor inverter. Modo automático. Auto restart. Bloqueo infantil. WiFi. Modbus. Control de pared. Programación. Función turbo. Tratamiento Gold Fin. Modo silencio. Compresor dos Etapas. Eurovent. Keymark. Garantía 4 años.

Monofásico

MODELO	CÓDIGO	REFERENCIA DE FABRICANTE	POTENCIA	Ø GAS / LÍQUIDO	DIMENSIONES	PVR*
VERSATI III SP 4	3IGR5181	GRS-CQ4.0PD/NHH2-E(I)	3.15 / 4.00 kW	1/2" - 1/4"	460 / 860 / 318	3829 €
	3IGR5152	GRS-CQ4.0PD/NHH2-E(O)			975 / 702 / 396	1875 €
VERSATI III SP 6	3IGR5186	GRS-CQ6.0PD/NHH2-E(I)	4.09 / 6.00 kW	1/2" - 1/4"	460 / 860 / 318	3970 €
	3IGR5157	GRS-CQ6.0PD/NHH2-E(O)			975 / 702 / 396	2027 €
VERSATI III SP 8	3IGR5191	GRS-CQ8.0PD/NHH2-E(I)	5.30 / 8.00 kW	1/2" - 1/4"	460 / 860 / 318	4710 €
	3IGR5162	GRS-CQ8.0PD/NHH2-E(O)			982 / 787 / 427	2454 €
VERSATI III SP 10	3IGR5196	GRS-CQ10PD/NHH2-E(I)	6.50 / 9.50 kW	1/2" - 1/4"	460 / 860 / 318	5.620 €
	3IGR5167	GRS-CQ10PD/NHH2-E(O)			982 / 787 / 427	3106 €

MODELO	CÓDIGO	REFERENCIA DE FABRICANTE	POTENCIA	Ø GAS / LÍQUIDO	DIMENSIONES	PVR*
VERSATI III SP 12	3IGR5061	GRS-CQ12PD/NHH-E(I)	10.59 / 12.40 kW	5/8" - 1/4"	460 / 860 / 318	6.099 €
	3IGR5062	GRS-CQ12PD/NHH-E(O)			940 / 820 / 460	3.570 €
VERSATI III SP 14	3IGR5066	GRS-CQ14PD/NHH-E(I)	11.07 / 14.48 kW	5/8" - 1/4"	460 / 860 / 318	6.303 €
	3IGR5067	GRS-CQ14PD/NHH-E(O)			940 / 820 / 460	3.783 €
VERSATI III SP 16	3IGR5071	GRS-CQ16PD/NHH-E(I)	11.51 / 16.09 kW	5/8" - 1/4"	460 / 860 / 318	6.899 €
	3IGR5072	GRS-CQ16PD/NHH-E(O)			940 / 820 / 460	3.866 €

Trifásico

MODELO	CÓDIGO	REFERENCIA DE FABRICANTE	POTENCIA	Ø GAS / LÍQUIDO	DIMENSIONES	PVR*
VERSATI III SP 8 3F	3IGR5076	GRS-CQ8.0PD/NHH-M(I)	7.60 / 8.00 kW	1/2" - 1/4"	460 / 860 / 318	4.710 €
	3IGR5077	GRS-CQ8.0PD/NHH-M(O)			982 / 787 / 395	3.594 €
VERSATI III SP 10 3F	3IGR5081	GRS-CQ10PD/NHH-M(I)	8.20 / 10.20 kW	1/2" - 1/4"	460 / 860 / 318	5.252 €
	3IGR5082	GRS-CQ10PD/NHH-M(O)			982 / 787 / 395	3.658 €
VERSATI III SP 12 3F	3IGR5086	GRS-CQ12PD/NHH-M(I)	10.65 / 12.29 kW	5/8" - 1/4"	460 / 860 / 318	6.099 €
	3IGR5087	GRS-CQ12PD/NHH-M(O)			940 / 820 / 460	3.891 €
VERSATI III SP 14 3F	3IGR5091	GRS-CQ14PD/NHH-M(I)	11.24 / 14.44 kW	5/8" - 1/4"	460 / 860 / 318	6.303 €
	3IGR5092	GRS-CQ14PD/NHH-M(O)			940 / 820 / 460	4.208 €
VERSATI III SP 16 3F	3IGR5096	GRS-CQ16PD/NHH-M(I)	11.52 / 16.13 kW	5/8" - 1/4"	460 / 860 / 318	6.899 €
	3IGR5097	GRS-CQ16PD/NHH-M(O)			940 / 820 / 460	4.551 €



VERSATI III ALL-IN-ONE

BOMBAS DE CALOR AIRE/AGUA



Desescarche inteligente. Modo ahorro energético. Modo sleep. Motor inverter. Modo automático. Auto restart. Bloqueo infantil. WiFi. Modbus. Control de pared. Programación. Función turbo. Tratamiento Gold Fin. Modo silencio. Compresor dos Etapas. Eurovent. Keymark. Garantía 4 años.

Monofásico

MODELO	CÓDIGO	REFERENCIA DE FABRICANTE	POTENCIA	Ø GAS / LÍQUIDO	DIMENSIONES	PVR*
VERSATI III AIO 4	3IGR5151	GRS-CQ4.0PDG/NHH2-E(I)	3.4 / 3.9 kW	1/2" - 1/4"	600 / 1800 / 650	7.150 €
	3IGR5152	GRS-CQ4.0PDG/NHH2-E(O)			975 / 702 / 396	1.875 €
VERSATI III AIO 6	3IGR5156	GRS-CQ6.0PDG/NHH2-E(I)	4 / 5.8 kW	1/2" - 1/4"	600 / 1800 / 650	7.229 €
	3IGR5157	GRS-CQ6.0PDG/NHH2-E(O)			975 / 702 / 396	2.027 €
VERSATI III AIO 8	3IGR5161	GRS-CQ8.0PDG/NHH2-E(I)	7.15 / 8 kW	1/2" - 1/4"	600 / 1800 / 650	7.865 €
	3IGR5162	GRS-CQ8.0PDG/NHH2-E(O)			982 / 787 / 427	2.454 €
VERSATI III AIO 10	3IGR5166	GRS-CQ10PDG/NHH2-E(I)	7.60 / 9.85 kW	1/2" - 1/4"	600 / 1800 / 650	8.510 €
	3IGR5167	GRS-CQ10PDG/NHH2-E(O)			982 / 787 / 427	3.106 €
VERSATI III AIO 12	3IGR5136	GRS-CQ12PDG/NHH2-E(I)	10.59 / 12.40 kW	5/8" - 1/4"	600 / 1800 / 650	8.702 €
	3IGR5137	GRS-CQ12PD/NHH-E(O)			940 / 820 / 410	3.612 €
VERSATI III AIO 14	3IGR5141	GRS-CQ14PDG/NHH2-E(I)	11.07 / 14.48 kW	5/8" - 1/4"	600 / 1800 / 650	8.915 €
	3IGR5142	GRS-CQ14PD/NHH-E(O)			940 / 820 / 410	3.762 €
VERSATI III AIO 16	3IGR5146	GRS-CQ16PDG/NHH2-E(I)	11.51 / 16.09 kW	5/8" - 1/4"	600 / 1800 / 650	9.035 €
	3IGR5147	GRS-CQ16PD/NHH-E(O)			940 / 820 / 410	3.909 €

Trifásico

MODELO	CÓDIGO	REFERENCIA DE FABRICANTE	POTENCIA	Ø GAS / LÍQUIDO	DIMENSIONES	PVR*
VERSATI III AIO 8 3F	3IGR5351	GRS-CQ8.0PdG/NhH2-M(I)	7.60 / 8.00 kW	1/2" - 1/4"	600 / 1800 / 650	7.865 €
	3IGR5352	GRS-CQ8.0PdG/NhH-M(O)			982 / 787 / 395	3.508 €
VERSATI III AIO 10 3F	3IGR5356	GRS-CQ10PdG/NhH2-M(I)	8.20 / 10.20 kW	1/2" - 1/4"	600 / 1800 / 650	8.510 €
	3IGR5357	GRS-CQ10Pd/NhH-M(O)			982 / 787 / 395	3.657 €
VERSATI III AIO 12 3F	3IGR5361	GRS-CQ12PdG/NhH2-M(I)	10.65 / 12.29 kW	5/8" - 1/4"	600 / 1800 / 650	8.702 €
	3IGR5362	GRS-CQ12Pd/NhH-M(O)			940 / 820 / 460	3.731 €
VERSATI III AIO 14 3F	3IGR5366	GRS-CQ14PdG/NhH2-M(I)	11.24 / 14.44 kW	5/8" - 1/4"	600 / 1800 / 650	8.915 €
	3IGR5367	GRS-CQ14Pd/NhH-M(O)			940 / 820 / 460	3.948 €
VERSATI III AIO 16 3F	3IGR5371	GRS-CQ16PdG/NhH2-M(I)	11.52 / 16.13 kW	5/8" - 1/4"	600 / 1800 / 650	9.035 €
	3IGR5372	GRS-CQ16Pd/NhH-M(O)			940 / 820 / 460	4.108 €

NUEVO



OCEAN

DEPÓSITO DE AGUA



Motor inverter. Tª de agua 55°C. Mantenimiento fácil. Esterelización del agua. Garantía 4 años.

MODELO	CÓDIGO	CAPACIDAD	REFERENCIA DE FABRICANTE	DIMENSIONES	PVR*
OCEAN 200	3IGR7455	200 L	SXTVD200LC/B-E	680 / 1625 / 510	2.760 €
OCEAN 200 3F	3IGR7456	200 L	SXTVD200LC/B-M	680 / 1625 / 510	2.845 €
OCEAN 300	3IGR0092	300 L	SXTVD300LC/B-E	790 / 1585 / 620	4.599 €
OCEAN 300 3F	3IGR0093	300 L	SXTVD300LC/B-M	790 / 1585 / 620	4.662 €

*Potencias 200/200 3F disponibles a partir de noviembre 2024.



AEROS

BOMBA DE CALOR ACS MONOBLOC

R134A



Desescarche inteligente. Modo ahorro energético. Modo sleep. Motor inverter. Modo automático. Auto restart. Bloqueo infantil. Programación. Función turbo. Tª de agua 55°C. Mantenimiento fácil. Esterelización del agua. Garantía 4 años.

MODELO	CÓDIGO	CAPACIDAD	REFERENCIA DE FABRICANTE	POTENCIA CALOR	SCOP / COP	DIMENSIONES	PVR*
AEROS MB 190	3IGR5199	190 L	GRS-1.5/TD200ANbA-K	1.5 kW	2.24 / 3.5	621 / 2030 / 561	3.159 €

NUEVO



HOMBASK

BOMBA DE CALOR ACS MONOBLOC

R290



Desescarche inteligente. Modo ahorro energético. Motor inverter. Modo automático. Auto restart. Bloqueo infantil. WiFi. Programación. Función turbo. Tª de agua 70°C. Mantenimiento fácil. Esterelización del agua. Keymark. Garantía 4 años.

MODELO	CÓDIGO	CAPACIDAD	REFERENCIA DE FABRICANTE	POTENCIA CALOR	SCOP / COP	DIMENSIONES	PVR*
HOMBASK MB 200	3IGR7453	200 L	GRS-1.5Pd/TD200ANpA-K	1.7 kW	/ 4	668 / 1667 / 663	2.489 €
HOMBASK MB 270	3IGR7454	270 L	GRS-1.5Pd/TD270ANpA-K	1.7 kW	/ 4	668 / 1947 / 663	2.760 €

*Disponible a partir de agosto 2024.



MARINA

BOMBA DE CALOR ACS SPLIT

R410A



Desescarche inteligente. Modo ahorro energético. Modo sleep. Motor inverter. Modo automático. Bloqueo infantil. Programación. Función turbo. Tratamiento Blue Fin. Tª de agua 55°C. Mantenimiento fácil. Esterelización del agua. Garantía 4 años.

MODELO	CÓDIGO	CAPACIDAD	REFERENCIA DE FABRICANTE	POTENCIA CALOR	SCOP / COP	Ø GAS / LÍQUIDO	DIMENSIONES	PVR*
MARINA SP 185	3IGR5211	185 L	SXTD200LCJW/A-K	3.5 kW	3.08 / 4.1	3/8" - 1/4"	462 / 2000 / 462	1.822 €
	3IGR5212		GRS-S3.5PdG/NaA1-K				842 / 591 / 320	2.119 €

NUEVO



FLYARM

BOMBA DE CALOR PISCINAS

R32



Desescarche inteligente. Modo ahorro energético. Motor inverter. Modo automático. Auto restart. Bloqueo infantil. WiFi. Control de pared. Programación. Tratamiento Gold Fin. Compresor dos Etapas. Garantía 4 años.

MODELO	CÓDIGO	REFERENCIA DE FABRICANTE	POTENCIA CALOR	DIMENSIONES	PVR*
FLYARM 11	3IGR7436	GRS-CP11Pd/NhA-K	2.2 - 11.8 kW	980 / 554 / 376	2.375 €
FLYARM 18	3IGR7437	GRS-CP18Pd/NhA-K	5.5 - 18.8 kW	1085 / 657 / 402	2.490 €

*Disponible a partir de agosto 2024.

INSTALACIONES VERSATI

Esquemas de principio

Los siguientes esquemas se refieren a las instalaciones de los modelos Versati Monobloc y Split. Cuando instale un Versati All-in-One, consulte los esquemas sin ACS, ya que el ACS está integrado.

La bomba de agua de la zona 2 se conecta sobre la corriente, la de la zona 1 a la bomba de calor.

Se recomienda encarecidamente el depósito de inercia, consulta al instalador para estudiar la necesidad en función de su instalación.

1 1 zona > Suelo radiante o refrescante

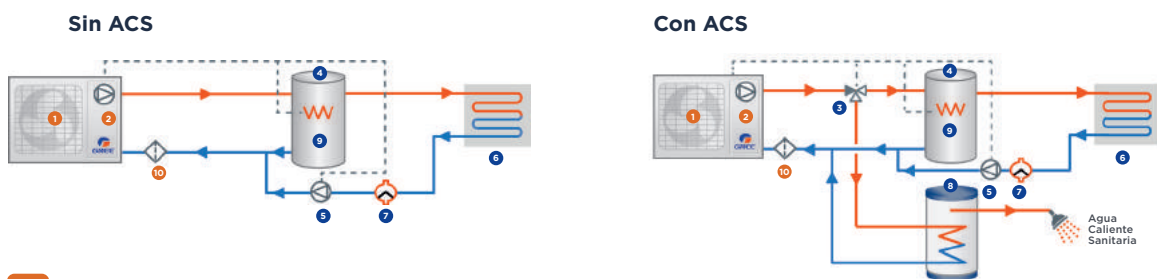

2 2 zonas > Suelo radiante o refrescante. Con temperaturas de consigna diferentes

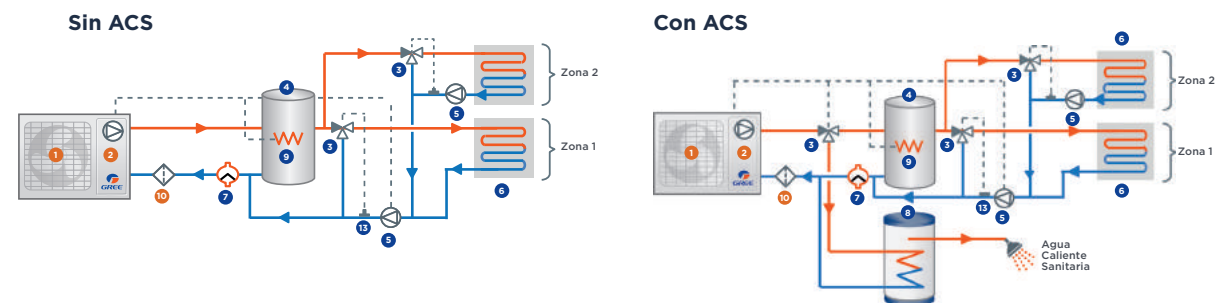

3 2 zonas > Suelo radiante y radiador calefacción*. Con temperaturas de consigna diferentes

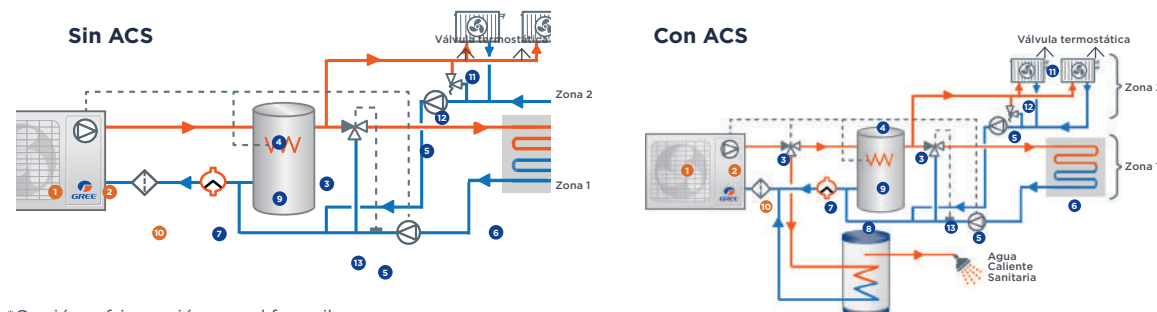

*Opción refrigeración con el fancoil

- | | | | |
|--------------------------|-----------------------------------|----------------------------------|---------------|
| 1 Bomba de calor | 5 Bomba de agua secundaria | 9 Resistencia eléctrica auxiliar | 13 Sonda |
| 2 Bomba de agua primaria | 6 Suelo radiante baja temperatura | 10 Filtro de agua | ● No incluido |
| 3 Válvula de 3 vías | 7 Purgador | 11 Fancoil o radiador | |
| 4 Depósito de inercia | 8 Depósito ACS 3IGR0081 | 12 Válvula de BY-Pass | |

MONOSPLITS U-MATCH

La serie comercial U-Match de Gree adopta necesidades específicas: alto nivel de uso y rendimiento constante, rendimiento constante. Permite que una misma unidad exterior pueda conectarse a una interior de conductos, cassette o suelo-techo, según las necesidades del espacio a climatizar.



CONDUCTOS UNIDADES U-MATCH



Ionizador. Función X-Fan. Cambio de filtro. Autolimpieza batería. Renovación de aire. Desescarche inteligente. Modo ahorro energético. Función I FEEL Opcional. Modo sleep. Calefacción a 8°C. Motor inverter. Modo automático. Auto restart. Bloqueo infantil. Función pre-calefacción. Ventilador multi-velocidad. Encendido progresivo. Deshumidificación. WiFi. Modbus. Control de pared Opcional. Control paro/marcha Opcional. Programación. Control IR. Control centralizado Opcional. Bomba de drenaje. Twin/Triple/Quadru. Función turbo. Tratamiento Blue Fin. Garantía 4 años.

Monofásico

MODELO	CÓDIGO	REFERENCIA DE FABRICANTE	POTENCIA	CLASE ENERG.	Ø GAS / LÍQUIDO	DIMENSIONES	PVR*
UM CDT 12	3NGR0771	GUD35PS1/A-S	3500 / 4000 W	A++ / A+	3/8" - 1/4"	700 / 200 / 450	821 €
	3NGR0772	GUD35W1/NhA-S				675 / 553 / 285	1.208 €
UM CDT 18	3NGR0566	GUD50PS1/A-S	5300 / 5600 W	A++ / A+	1/2" - 1/4"	1000 / 200 / 450	930 €
	3NGR0567	GUD50W1/NhA-S				745 / 555 / 300	1.503 €
UM CDT 24	3NGR0571	GUD71PHS1/A-S	7100 / 8000 W	A++ / A+	5/8" - 3/8"	900 / 260 / 655	1.050 €
	3NGR0572	GUD71W1/NhA-S				889 / 660 / 340	1.655 €
UM CDT 30	3NGR0576	GUD85PHS1/A-S	8500 / 8800 W	A++ / A+	5/8" - 3/8"	900 / 260 / 655	1.192 €
	3NGR0577	GUD85W1/NhA-S				889 / 660 / 340	2.115 €
UM CDT 36	3NGR0581	GUD100PHS1/A-S	10500 / 11500 W	A++ / A+	5/8" - 3/8"	1340 / 260 / 655	1.334 €
	3NGR0582	GUD100W1/NhA-S				940 / 820 / 370	2.792 €
UM CDT 42	3NGR0586	GUD125PHS1/A-S	12100 / 13500 W	A++ / A+	5/8" - 3/8"	1340 / 260 / 655	1.381 €
	3NGR0587	GUD125W1/NhA-S				940 / 820 / 370	3.181 €
UM CDT 48	3NGR0591	GUD140PHS1/A-S	13400 / 15500 W	A++ / A+	5/8" - 3/8"	1400 / 300 / 700	1.616 €
	3NGR0592	GUD140W1/NhA-S				940 / 820 / 370	3.517 €

Trifásico

MODELO	CÓDIGO	REFERENCIA DE FABRICANTE	POTENCIA	CLASE ENERG.	Ø GAS / LÍQUIDO	DIMENSIONES	PVR*
UM CDT 36 3F	3NGR0581	GUD100PHS1/A-S	10500 / 11500 W	A++ / A+	5/8" - 3/8"	1340 / 260 / 655	1.334 €
	3NGR0597	GUD100W1/NhA-X				940 / 820 / 370	3.214 €
UM CDT 42 3F	3NGR0586	GUD125PHS1/A-S	12100 / 13500 W	A++ / A+	5/8" - 3/8"	1340 / 260 / 655	1.381 €
	3NGR0602	GUD125W1/NhA-X				940 / 820 / 370	3.416 €
UM CDT 48 3F	3NGR0591	GUD140PHS1/A-S	13400 / 15500 W	A++ / A+	5/8" - 3/8"	1400 / 300 / 700	1.616 €
	3NGR0662	GUD140W1/NhA-X				940 / 820 / 370	3.658 €
UM CDT 60 3F	3NGR0611	GUD160PHS1/A-S	16000 / 17000 W	A++ / A+	5/8" - 3/8"	1400 / 300 / 700	1.933 €
	3NGR0667	GUD160W1/NhA-X				990 / 960 / 370	4.575 €



CASSETTE

UNIDADES U-MATCH



Ionizador. Filtros de purificación. Función X-Fan. Cambio de filtro. Autolimpieza batería. Renovación de aire. Desescarche inteligente. Modo ahorro energético. Distribución de aire 3D. Función I FEEL. Modo sleep. Calefacción a 8°C. Motor inverter. Modo automático. Auto restart. Bloqueo infantil. Función pre-calefacción. Ventilador multi-velocidad. Encendido progresivo. Deshumidificación. WiFi Opcional. Modbus. BACnet Opcional. Control de pared Opcional. Control paro/marcha Opcional. Programación. Control IR. Control centralizado Opcional. Bomba de drenaje. Twin/Triple/Quadru. Swing vertical. Swing horizontal. Función turbo. Tratamiento Blue Fin. Garantía 4 años.

Monofásico

MODELO	CÓDIGO	REFERENCIA DE FABRICANTE	POTENCIA	CLASE ENERG.	Ø GAS / LÍQUIDO	DIMENSIONES	PVR*
UM CST 12	3NGR0671	GUD35T1/A-S	3500 / 4000 W	A++ / A+	3/8" - 1/4"	570 / 260 / 570	698 €
	3NGR0772	GUD35W1/NhA-S				675 / 553 / 285	1.208 €
	3NGR5014	TF05 Panel				620 / 47.5 / 620	192 €
UM CST 18	3NGR0676	GUD50T1/A1-S	5000 / 5600 W	A++ / A+	1/2" - 1/4"	570 / 260 / 570	844 €
	3NGR0567	GUD50W1/NhA-S				745 / 555 / 300	1.503 €
	3NGR5014	TF05 Panel				620 / 47.5 / 620	192 €
UM CST 24	3NGR0681	GUD71T1/A-S	7100 / 8000 W	A++ / A+	5/8" - 3/8"	840 / 200 / 840	940 €
	3NGR0572	GUD71W1/NhA-S				889 / 660 / 340	1.655 €
	3NGR5015	TF06 Panel				950 / 52 / 950	293 €
	3NGR9058	TF04A Lifting Panel				950 / 52 / 950	371 €
UM CST 30	3NGR0686	GUD85T1/A-S	8500 / 8800 W	A++ / A+	5/8" - 3/8"	840 / 200 / 840	950 €
	3NGR0577	GUD85W1/NhA-S				889 / 660 / 340	2.115 €
	3NGR5015	TF06 Panel				950 / 52 / 950	293 €
	3NGR9058	TF04A Lifting Panel				950 / 52 / 950	371 €
UM CST 36	3NGR0691	GUD100T1/A-S	10500 / 11500 W	A++ / A+	5/8" - 3/8"	840 / 240 / 840	1.124 €
	3NGR0582	GUD100W1/NhA-S				940 / 820 / 370	2.792 €
	3NGR5015	TF06 Panel				950 / 52 / 950	293 €
	3NGR9058	TF04A Lifting Panel				950 / 52 / 950	371 €
UM CST 42	3NGR0696	GUD125T1/A-S	12100 / 13500 W	A++ / A+	5/8" - 3/8"	840 / 240 / 840	1.142 €
	3NGR0587	GUD125W1/NhA-S				940 / 820 / 370	3181 €
	3NGR5015	TF06 Panel				950 / 52 / 950	293 €
	3NGR9058	TF04A Lifting Panel				950 / 52 / 950	371 €
UM CST 48	3NGR0701	GUD140T1/A-S	13400 / 15500 W	A++ / A+	5/8" - 3/8"	840 / 290 / 840	1.347 €
	3NGR0592	GUD140W1/NhA-S				940 / 820 / 370	3.517 €
	3NGR5015	TF06 Panel				950 / 52 / 950	293 €
	3NGR9058	TF04A Lifting Panel				950 / 52 / 950	371 €

Trifásico

MODELO	CÓDIGO	REFERENCIA DE FABRICANTE	POTENCIA	CLASE ENERG.	Ø GAS / LÍQUIDO	DIMENSIONES	PVR*
UM CST 36 3F	3NGR0691	GUD100T1/A-S	10500 / 11500 W	A++ / A+	5/8" - 3/8"	840 / 240 / 840	1.124 €
	3NGR0597	GUD100W1/NhA-X				940 / 820 / 370	3.214 €
	3NGR5015	TF06 Panel				950 / 52 / 950	293 €
	3NGR9058	TF04A Lifting Panel				950 / 52 / 950	371 €
UM CST 42 3F	3NGR0696	GUD125T1/A-S	12100 / 13500 W	A++ / A+	5/8" - 3/8"	840 / 240 / 840	1.142 €
	3NGR0602	GUD125W1/NhA-X				940 / 820 / 370	3.416 €
	3NGR5015	TF06 Panel				950 / 52 / 950	293 €
	3NGR9058	TF04A Lifting Panel				950 / 52 / 950	371 €
UM CST 48 3F	3NGR0701	GUD140T1/A-S	13400 / 15500 W	A++ / A+	5/8" - 3/8"	840 / 290 / 840	1.347 €
	3NGR0662	GUD140W1/NhA-X				940 / 820 / 370	3.658 €
	3NGR5015	TF06 Panel				950 / 52 / 950	293 €
	3NGR9058	TF04A Lifting Panel				950 / 52 / 950	371 €
UM CST 60 3F	3NGR0721	GUD160T1/A-S	14500 / 17000 W	A++ / A+	5/8" - 3/8"	840 / 290 / 840	1.383 €
	3NGR0667	GUD160W1/NhA-X				990 / 960 / 370	4.575 €
	3NGR5015	TF06 Panel				950 / 52 / 950	293 €
	3NGR9058	TF04A Lifting Panel				950 / 52 / 950	371 €



SUELO/TECHO

UNIDADES U-MATCH



Ionizador. Función X-Fan. Cambio de filtro. Autolimpieza batería. Desescarche inteligente. Modo ahorro energético. Función I FEEL. Modo sleep. Calefacción a 8°C. Motor inverter. Modo automático. Auto restart. Bloqueo infantil. Función pre-calefacción. Ventilador multi-velocidad. Encendido progresivo. Deshumidificación. WiFi Opcional. Modbus. Control de pared Opcional. Control paro/marcha Opcional. Programación. Control IR. Control centralizado Opcional. Twin/Triple/Quadru. Swing vertical. Función turbo. Tratamiento Blue Fin. Garantía 4 años.

Monofásico

MODELO	CÓDIGO	REFERENCIA DE FABRICANTE	POTENCIA	CLASE ENERG.	Ø GAS / LÍQUIDO	DIMENSIONES	PVR*
UM ST 12	3NGR0616	GUD35ZD1/A-S	3500 / 4000 W	A++ / A+	3/8" - 1/4"	870 / 235 / 665	992 €
	3NGR0772	GUD35W1/NhA-S				675 / 553 / 285	1.208 €
UM ST 18	3NGR0621	GUD50ZD1/A-S	5300 / 5600 W	A++ / A+	1/2" - 1/4"	870 / 235 / 665	1.003 €
	3NGR0567	GUD50W1/NhA-S				745 / 555 / 300	1.503 €
UM ST 24	3NGR0626	GUD71ZD1/A-S	7100 / 7700 W	A++ / A+	5/8" - 3/8"	1200 / 235 / 665	1.170 €
	3NGR0572	GUD71W1/NhA-S				889 / 660 / 340	1.655 €
UM ST 30	3NGR0631	GUD85ZD1/A-S	8500 / 8800 W	A++ / A+	5/8" - 3/8"	1200 / 235 / 665	1.422 €
	3NGR0577	GUD85W1/NhA-S				889 / 660 / 340	2.115 €
UM ST 36	3NGR0636	GUD100ZD1/A-S	10000 / 11500 W	A++ / A+	5/8" - 3/8"	1200 / 235 / 665	1.447 €
	3NGR0582	GUD100W1/NhA-S				940 / 820 / 370	2.792 €
UM ST 42	3NGR0641	GUD125ZD1/A-S	12100 / 13500 W	A++ / A+	5/8" - 3/8"	1570 / 235 / 665	1.662 €
	3NGR0587	GUD125W1/NhA-S				940 / 820 / 370	3.181 €
UM ST 48	3NGR0646	GUD140ZD1/A-S	13400 / 15500 W	A++ / A+	5/8" - 3/8"	1570 / 235 / 665	1.669 €
	3NGR0592	GUD140W1/NhA-S				940 / 820 / 370	3.517 €

Trifásico

MODELO	CÓDIGO	REFERENCIA DE FABRICANTE	POTENCIA	CLASE ENERG.	Ø GAS / LÍQUIDO	DIMENSIONES	PVR*
UM ST 36 3F	3NGR0636	GUD100ZD1/A-S	10000 / 11500 W	A++ / A+	5/8" - 3/8"	1200 / 235 / 665	1.447 €
	3NGR0597	GUD100W1/NhA-X				940 / 820 / 370	3.214 €
UM ST 42 3F	3NGR0641	GUD125ZD1/A-S	12100 / 13500 W	A++ / A+	5/8" - 3/8"	1570 / 235 / 665	1.662 €
	3NGR0602	GUD125W1/NhA-X				940 / 820 / 370	3.416 €
UM ST 48 3F	3NGR0646	GUD140ZD1/A-S	13400 / 15500 W	A++ / A+	5/8" - 3/8"	1570 / 235 / 665	1.669 €
	3NGR0662	GUD140W1/NhA-X				940 / 820 / 370	3.658 €
UM ST 60 3F	3NGR0666	GUD160ZD1/A-S	16000 / 17000 W	A++ / A+	5/8" - 3/8"	1570 / 235 / 665	1.757 €
	3NGR0667	GUD160W1/NhA-X				990 / 960 / 370	4.575 €

APLICACIÓN TWIN/TRI/CUADRI

Control inteligente

U-Match tiene dos redes distintas de comunicación: LNS Bus y HomeBus para que la unidad exterior pueda combinarse con una o varias unidades interiores de Conducto, Cassette y Suelo-Techo.

Con estos sistemas, U-Match asegura el flujo y la repartición de aire en todos los puntos de la instalación aparte de mejorar el nivel de comodidad frente a instalaciones de una sola unidad interior más potente.

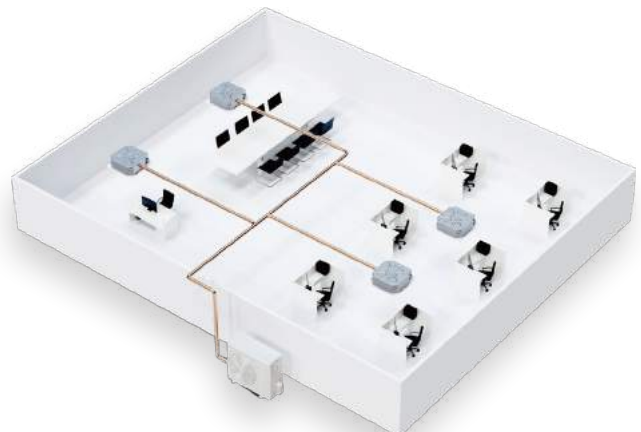

CONFIGURACIÓN DE LAS UI/UE Y SELECCIÓN DE LOS SEPARADORES

UNIDADES EXTERIORES			MONTAJE TWIN				MONTAJE TRI				MONTAJE CUADRI			
POTENCIA	MODELO	CÓDIGO	POTENCIA	MODELO	CÓDIGO	SEPARADOR	POTENCIA	MODELO	CÓDIGO	SEPARADOR	POTENCIA	MODELO	CÓDIGO	SEPARADOR
71	UE CDT 24	3NGR0572	35 x2	UI CDT 12	3NGR0771 x2	FQ25 x1								
				UI CST 12	3NGR0671 x2	FQ25 x1								
				UI ST 12	3NGR0616 x2	FQ25 x1								
100	UE CDT 36	3NGR0582	50 x2	UI CDT 18	3NGR0566 x2	FQ25 x1	35 x3	UI CDT 12	3NGR0771 x3	FQ25 + FQ26				
				UI CST 18	3NGR0676 x2	FQ25 x1		UI CST 12	3NGR0671 x3	FQ25 + FQ26				
				UI ST 18	3NGR0621 x2	FQ25 x1		UI ST 12	3NGR0616 x3	FQ25 + FQ26				
100	UE CDT 36 3PH	3NGR0597	50 x2	UI CDT 18	3NGR0566 x2	FQ25 x1	35 x3	UI CDT 12	3NGR0771 x3	FQ25 + FQ26				
				UI CST 18	3NGR0676 x2	FQ25 x1		UI CST 12	3NGR0671 x3	FQ25 + FQ26				
				UI ST 18	3NGR0621 x2	FQ25 x1		UI ST 12	3NGR0616 x3	FQ25 + FQ26				
125	UE CDT 42	3NGR0587	71 x2	UI CDT 24	3NGR0571 x2	FQ26 x1	50 x3	UI CDT 18	3NGR0566 x3	FQ26 x2	35 x4	UI CDT 12	3NGR0771 x4	FQ25 x2 + FQ26 x1
				UI CST 24	3NGR0681 x2	FQ26 x1		UI CST 18	3NGR0676 x3	FQ26 x2		UI CST 12	3NGR0671 x4	FQ25 x2 + FQ26 x1
				UI ST 24	3NGR0626 x2	FQ26 x1		UI ST 18	3NGR0621 x3	FQ26 x2		UI ST 12	3NGR0616 x4	FQ25 x2 + FQ26 x1
125	UE CDT 42 3PH	3NGR0602	71 x2	UI CDT 24	3NGR0571 x2	FQ26 x1	50 x3	UI CDT 18	3NGR0566 x3	FQ26 x2	35 x4	UI CDT 12	3NGR0771 x4	FQ25 x2 + FQ26 x1
				UI CST 24	3NGR0681 x2	FQ26 x1		UI CST 18	3NGR0676 x3	FQ26 x2		UI CST 12	3NGR0671 x4	FQ25 x2 + FQ26 x1
				UI ST 24	3NGR0626 x2	FQ26 x1		UI ST 18	3NGR0621 x3	FQ26 x2		UI ST 12	3NGR0616 x4	FQ25 x2 + FQ26 x1
140	UE CDT 48	3NGR0592	71 x2	UI CDT 24	3NGR0571 x2	FQ26 x1	50 x3	UI CDT 18	3NGR0566 x3	FQ26 x2	35 x4	UI CDT 12	3NGR0771 x4	FQ25 x2 + FQ26 x1
				UI CST 24	3NGR0681 x2	FQ26 x1		UI CST 18	3NGR0676 x3	FQ26 x2		UI CST 12	3NGR0671 x4	FQ25 x2 + FQ26 x1
				UI ST 24	3NGR0626 x2	FQ26 x1		UI ST 18	3NGR0621 x3	FQ26 x2		UI ST 12	3NGR0616 x4	FQ25 x2 + FQ26 x1
140	UE CDT 48 3PH	3NGR0662	71 x2	UI CDT 24	3NGR0571 x2	FQ26 x1	50 x3	UI CDT 18	3NGR0566 x3	FQ26 x2	35 x4	UI CDT 12	3NGR0771 x4	FQ25 x2 + FQ26 x1
				UI CST 24	3NGR0681 x2	FQ26 x1		UI CST 18	3NGR0676 x3	FQ26 x2		UI CST 12	3NGR0671 x4	FQ25 x2 + FQ26 x1
				UI ST 24	3NGR0626 x2	FQ26 x1		UI ST 18	3NGR0621 x3	FQ26 x2		UI ST 12	3NGR0616 x4	FQ25 x2 + FQ26 x1
160	UE CDT 60 3PH	3NGR0667	85 x2	UI CDT 30	3NGR0576 x2	FQ26 x1	71 x3	UI CDT 24	3NGR0571 x3	FQ26 x2	50 x4	UI CDT 18	3NGR0566 x4	FQ26 x3
				UI CST 30	3NGR0686 x2	FQ26 x1		UI CST 24	3NGR0681 x3	FQ26 x2			3NGR0676 x4	FQ26 x3
				UI ST 30	3NGR0631 x2	FQ26 x1		UI ST 24	3NGR0626 x3	FQ26 x2		UI ST 18	3NGR0621 x4	FQ26 x3

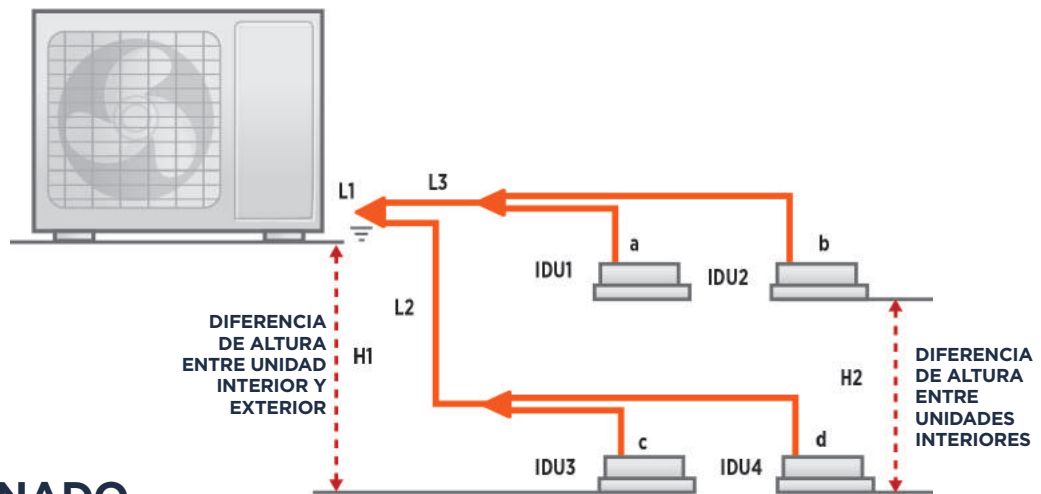

CONEXIONADO ELÉCTRICO Y DISTANCIAS FRIGORÍFICAS

	TUBERÍA	VALOR PERMITIDO
Longitud máxima total de tubería	$L1+L2+L3+A+B+C+D$	Igual que la unidad exterior
Longitud mínima total de tubería	$L1+L2+L3+a+b+c+d$	Igual que la unidad exterior
Altura máxima permitida.	H1	Igual que la unidad exterior
Altura máxima entre UI - UI	H2	<0,5 m
Diferencia máxima permitida entre ramales	$(L2+d)-(L3+a)$	<5m
Distancia máxima de tubería por ramal	$L3+a; L3+b; L2+c; L2+d$	<20m

OTROS COMERCIAL

Descubre la gama comercial de aires acondicionados Gree para aplicaciones especiales que brindan soluciones personalizadas para tus necesidades específicas.

NUEVO



T-FRESH COLUMNA DE DISEÑO ELEGANTE



Función X-Fan. Desescarche inteligente. Modo ahorro energético. Distribución de aire 3D. Función I FEEL. Modo sleep. Calefacción a 8°C. Motor inverter. Modo automático. Auto restart. Bloqueo infantil. Función precalefacción. Ventilador multi-velocidad. Encendido progresivo. Deshumidificación. WiFi. Programación. Control IR. Swing vertical. Swing horizontal. Función turbo. Tratamiento Blue Fin. Garantía 4 años.

MODELO	CÓDIGO	REFERENCIA DE FABRICANTE	POTENCIA	SEER / SCOP	Ø GAS / LÍQUIDO	DIMENSIONES	PVR*
T-FRESH 24	3NGR0776	GVH24AMXF-K6DNC7A/I	7200 / 7900 W	6.1 / 3.8	5/8" - 1/4"	507 / 1770 / 320	1.201 €
	3NGR0777	GVH24AMXF-K6DNC7A/O				958 / 660 / 402	2.137 €
T-FRESH 48	3NGR0881	GVH48ALXH-K6DNC7A/I	12300 / 12600 W	5.7 / 3.7	5/8" - 1/4"	587 / 1882 / 394	1.908 €
	3NGR0882	GVH48ALXH-K6DNC7A/O				1000 / 746 / 427	3.616 €
T-FRESH 48 3F	3NGR0886	GVH48ALXK-M6DNC7A/I	12500 / 14500 W	6.1 / 4	5/8" - 3/8"	587 / 1882 / 394	1.972 €
	3NGR0887	GVH48ALXK-M6DNC7A/O				940 / 820 / 370	3.664 €



COOLANI AIRE DE VENTANA CON UNA PRACTICA DISTRIBUCIÓN DEL AIRE



Función X-Fan. Cambio de filtro. Renovación de aire. Modo sleep. Motor inverter. Modo automático. Auto restart. Ventilador multi-velocidad. Deshumidificación. Programación. Control IR. Swing vertical. Función turbo. Tratamiento Blue Fin. Garantía 4 años.

MODELO	CÓDIGO	REFERENCIA DE FABRICANTE	POTENCIA	DIMENSIONES	PVR*
COOLANI 9	3NGR0200	GJC09AF-E6RNB3A	2700 / - W	560 / 375 / 708	1.271 €
COOLANI 12	3NGR0201	GJC12AG-E6RNB3A	3650 / - W	660 / 428 / 700	1.409 €



CORTINA DE AIRE SISTEMA ANTI-PÉRDIDA DE CALOR



Control IR. Mantenimiento fácil. Garantía 4 años.

MODELO	CÓDIGO	VOLUMEN DE AIRE	REFERENCIA DE FABRICANTE	DIMENSIONES	PVR*
CORT 110	3NGR8000	1200 m³/h	FM-1.25-9-K	900 / 206 / 215	537 €
CORT 140	3NGR8001	1650 m³/h	FM-1.25-12-K	1200 / 206 / 215	594 €



GOCOOL EL AIRE DE TECHO QUE TE ACOMPAÑA EN LAS AVENTURAS



Función X-Fan. Cambio de filtro. Desescarche inteligente. Modo sleep. Motor inverter. Modo automático. Auto restart. Bloqueo infantil. Deshumidificación. WiFi. Programación. Control IR. Swing vertical. Función turbo. Tratamiento Blue Fin. Garantía 4 años.

MODELO	CÓDIGO	REFERENCIA DE FABRICANTE	POTENCIA	DIMENSIONES	PVR*
GOCOOL 85	3NGR0726	GRH09DB-K6DNA1A/I	2650 / 2500 W	610 / 49 / 485	840 €
	3NGR0727	GRH09DB-K6DNA1A/O		1077 / 283 / 720	1.530 €
GOCOOL 120	3NGR0731	GRH12DB-K6DNA1A/I	3600 / 3400 W	610 / 49 / 485	867 €
	3NGR0732	GRH12DB-K6DNA1A/O		1077 / 283 / 720	1.615 €

BIG DUCT

Las unidades Big Duct de Gree son la solución ideal para climatizar grandes espacios comerciales. Con capacidad para soportar hasta 250Pa, estas unidades de aire acondicionado industrial de tipo conducto garantizan un rendimiento óptimo en entornos de alta demanda.

BIG DUCT

CONDUCTOS DE GRAN POTENCIA Y ALTA PRESIÓN ESTÁTICA

 R410A



Función X-Fan. Desescarche inteligente. Modo ahorro energético. Modo sleep. Motor inverter. Modo automático. Auto restart. Bloqueo infantil. Función pre-calefacción. Ventilador multi-velocidad. Encendido progresivo. Deshumidificación. Modbus Opcional. Control de pared. Control paro/marcha Opcional. Programación. Control IR Opcional. Control centralizado Opcional. Debugging automático. Función turbo. Tratamiento Gold Fin. Modo silencio. Garantía 4 años.

MODELO	CÓDIGO	REFERENCIA DE FABRICANTE	POTENCIA	SEER / SCOP	Ø GAS / LÍQUIDO	DIMENSIONES	PVR*
BIG CDT 20	3NGR3521	FGR20PD/DNA-X/I	20 / 22 kW	4.77 / 3.34	3/4" - 3/8"	1460 / 365 / 790	3.062 €
	3NGR3522	FGR20PD/DNA-X/O				940 / 1430 / 320	5.531 €
BIG CDT 25	3NGR3526	FGR25PD/DNA-X/I	25 / 27.5 kW	4.53 / 3.53	7/8" - 3/8"	1690 / 440 / 870	3.559 €
	3NGR3527	FGR25PD/DNA-X/O				940 / 1615 / 460	6.440 €
BIG CDT 30	3NGR3531	FGR30PD/DNA-X/I	30 / 33 kW	4.63 / 3.33	1" - 1/2"	1690 / 440 / 870	3.924 €
	3NGR3532	FGR30PD/DNA-X/O				940 / 1615 / 460	7.114 €
BIG CDT 40	3NGR3536	FGR40PD/D(2)NA-X/I	40 / 43 kW	4.53 / 3.35	2 x 3/4" - 2 x 3/8"	1680 / 650 / 900	4.176 €
	3NGR3537	FGR20PD/DNA-X/O				940 / 1430 / 320	5.531 €
	3NGR3537	FGR20PD/DNA-X/O				940 / 1430 / 320	5.531 €

1 La Presión estática que soporta el motor inverter de la unidad es capaz de gestionar hasta **110Pa** para la conducción del aire exterior, además de integrar la función de prevención nieve y polvo, para la expulsión de los mismos en caso de necesidad.

2 Intercambiador de calor con un diseño de alta eficiencia, dispone de tres líneas frigoríficas con tubos de 7 mm con reducción de la resistencia al flujo de refrigerante y aletas corrugadas.

3 Refrigeración de la electrónica, gracias a la placa trasera de disipación de temperatura refrigerada por la propia expansión de la unidad exterior, el módulo IPM del compresor está refrigerado 360º, y le permite trabajar al máximo rendimiento en óptimas condiciones.

4 Válvulas de expansión, a parte de las válvulas de expansión de las unidades interiores, las unidades GMV6 incorporan dos válvulas internas para el control del flujo de refrigerante.

5 Subenfriamiento de diseño variable, el subenfriamiento controlado mejora considerablemente el rendimiento de la unidad y logra evitar el subenfriamiento excesivo.

6 Rotación de funcionamiento modular, para asegurar una vida útil larga de los módulos exteriores, el sistema es capaz de rotar el funcionamiento tanto de módulos como de compresores. El periodo de rotación inteligente se adapta, según necesidades y tiempos de funcionamiento.

7 Emergencia de mantenimiento, si es necesario desconectar una unidad interior del sistema, para realizar el mantenimiento rutinario, el sistema GMV permite la desconexión de hasta 3 unidades asegurando el funcionamiento del resto del sistema. También incorpora una **función de emergencia** que ofrecen varios modos de emergencia, priorizando el uso de la unidad incluso en las situaciones más críticas.

8 CAN+ optimiza la comunicación, aumenta los dispositivos de control y mejora el tiempo de respuesta de la red de control del sistema.



GMV EXTERIORES

Los sistemas VRF ofrecen ventajas significativas en comparación con otros sistemas. Permiten zonificaciones independientes, mejoran ahorro energético y son sistemas alta eficiencia gracias a su elevada tecnología.



GMV6 UNIDADES EXTERIORES GMV

 R410A



Standby 3W. Desescarche inteligente. Modo ahorro energético. Motor inverter. Modbus Opcional. BACnet Opcional. Control centralizado Opcional. Funcionamiento modular. Debugging automático. Tratamiento Gold Fin. Modo silencio. Eurovent. Garantía 4 años.

MODELO	CÓDIGO	REFERENCIA DE FABRICANTE	POTENCIA	SEER / SCOP	Ø GAS / LÍQUIDO	DIMENSIONES	PVR*
GMV6 224	3IGR0100	GMV-224WM/H-X	22.40 / 22.40 kW	7.1 / 4.62	3/4" - 3/8"	930 / 1690 / 775	10.757 €
GMV6 280	3IGR0101	GMV-280WM/H-X	28.00 / 28.00 kW	6.66 / 4.8	7/8" - 3/8"	930 / 1690 / 775	11.738 €
GMV6 335	3IGR0102	GMV-335WM/H-X	33.50 / 33.50 kW	6.31 / 4.4	1" - 1/2"	930 / 1690 / 775	13.601 €
GMV6 400	3IGR0103	GMV-400WM/H-X	40.00 / 40.00 kW	6.75 / 4.8	1" - 1/2"	1340 / 1690 / 775	14.936 €
GMV6 450	3IGR0104	GMV-450WM/H-X	45.00 / 45.00 kW	6.12 / 4.84	1-1/8" - 1/2"	1340 / 1690 / 775	18.133 €
GMV6 504	3IGR0105	GMV-504WM/H-X	50.40 / 50.40 kW	6.24 / 4.19	1-1/8" - 5/8"	1340 / 1690 / 775	18.144 €
GMV6 560	3IGR0106	GMV-560WM/H-X	52.00 / 56.00 kW	5.97 / 4.1	1-1/8" - 5/8"	1340 / 1690 / 775	18.421 €
GMV6 615	3IGR0107	GMV-615WM/H-X	52.00 / 56.00 kW	6.02 / 4.1	1-1/8" - 5/8"	1340 / 1690 / 775	22.438 €



GMV6 HEAT RECOVERY UNIDADES EXTERIORES GMV

 R410A



Desescarche inteligente. Modo ahorro energético. Motor inverter. Modbus Opcional. BACnet Opcional. Control centralizado Opcional. Funcionamiento modular. Debugging automático. Tratamiento Gold Fin. Modo silencio. Eurovent. Garantía 4 años.

MODELO	CÓDIGO	REFERENCIA DE FABRICANTE	POTENCIA	SEER / SCOP	Ø GAS / LÍQUIDO	DIMENSIONES	PVR*
GMV6 HR 224	3IGR0108	GMV-VQ224WM/C-X	22.4 / 22.4 kW	7 / 4.32	3/4" - 3/8"	930 / 1690 / 775	11.558 €
GMV6 HR 280	3IGR0109	GMV-VQ280WM/C-X	28 / 28 kW	6.76 / 4.58	7/8" - 3/8"	930 / 1690 / 775	12.304 €
GMV6 HR 335	3IGR0110	GMV-VQ335WM/C-X	33.5 / 33.5 kW	6.61 / 4.74	1" - 1/2"	930 / 1690 / 775	13.835 €
GMV6 HR 400	3IGR0111	GMV-VQ400WM/C-X	40 / 40 kW	6.97 / 4.44	1" - 1/2"	1340 / 1690 / 775	16.782 €
GMV6 HR 450	3IGR0112	GMV-VQ450WM/C-X	45 / 45 kW	6.53 / 4.42	1-1/8" - 1/2"	1340 / 1690 / 775	17.279 €
GMV6 HR 504	3IGR0113	GMV-VQ504WM/C-X	50.4 / 50.4 kW	6.54 / 4.25	1-1/8" - 5/8"	1340 / 1690 / 775	19.139 €
GMV6 HR 560	3IGR0114	GMV-VQ560WM/C-X	52 / 56 kW	6.38 / 4.15	1-1/8" - 5/8"	1340 / 1690 / 775	19.485 €
GMV6 HR 615	3IGR0115	GMV-VQ615WM/C-X	52 / 56 kW	6.32 / 4.15	1-1/8" - 5/8"	1340 / 1690 / 775	19.768 €

Módulos conectores

MODELO	CÓDIGO	REFERENCIA DE FABRICANTE	Ø GAS / LÍQUIDO	DIMENSIONES	PVR*
GMV6 HR CM1D	3IGR9015	NCHSID	1/2 - 5/8" - 1/4 - 3/8"	340 / 388 / 250	1.360 €
GMV6 HR CM2D	3IGR9016	NCHS2D	1/2 - 5/8" - 1/4 - 3/8"	340 / 388 / 250	1.651 €
GMV6 HR CM4D	3IGR9017	NCHS4D	1/2 - 5/8" - 1/4 - 3/8"	460 / 388 / 250	2.870 €
GMV6 HR CM8D	3IGR9018	NCHS8D	1/2 - 5/8" - 1/4 - 3/8"	784 / 388 / 250	5.369 €



GMV5 SLIM

UNIDADES EXTERIORES GMV

R410A



Desescarche inteligente. Modo ahorro energético. Motor inverter. Modbus Opcional. BACnet Opcional. Control centralizado Opcional. Debugging automático. Tratamiento Gold Fin. Modo silencio. Eurovent. Garantía 4 años.

MODELO	CÓDIGO	REFERENCIA DE FABRICANTE	POTENCIA	SEER / SCOP	Ø GAS / LÍQUIDO	DIMENSIONES	PVR*
GMV5 SLIM 224	3IGR0056	GMV-224WL/C-X	22.4 / 22.4 kW	6.85 / 4.27	3/4" - 3/8"	940 / 1430 / 320	8.452 €
GMV5 SLIM 280	3IGR0073	GMV-280WL/C1-X	28 / 28 kW	6.36 / 4.68	7/8" - 3/8"	940 / 1615 / 460	9.739 €
GMV5 SLIM 335	3IGR0074	GMV-335WL/C1-X	33.5 / 33.5 kW	7.16 / 4.69	1" - 1/2"	940 / 1615 / 460	11.003 €



GMV5 MINI

UNIDADES EXTERIORES GMV

R410A



Desescarche inteligente. Modo ahorro energético. Motor inverter. Modbus Opcional. BACnet Opcional. Control centralizado Opcional. Debugging automático. Tratamiento Gold Fin. Modo silencio. Eurovent. Garantía 4 años.

MODELO	CÓDIGO	REFERENCIA DE FABRICANTE	POTENCIA	SEER / SCOP	Ø GAS / LÍQUIDO	DIMENSIONES	PVR*
GMV5 MINI 121	3IGR0049	GMV-121WL/C-T	12.1 / 12.1 kW	6.11 / 3.87	5/8" - 3/8"	980 / 790 / 360	3.724 €
GMV5 MINI 141	3IGR0072	GMV-141WL/C-T	14.1 / 14.1 kW	5.85 / 3.74	5/8" - 3/8"	940 / 820 / 460	4.478 €
GMV5 MINI 160	3IGR0052	GMV-160WL/C-T	16 / 16 kW	6.96 / 4.04	3/4" - 3/8"	900 / 1345 / 340	5.777 €
GMV5 MINI 120 3F	3IGR0053	GMV-120WL/C-X	12.1 / 12.1 kW	6.7 / 3.97	5/8" - 3/8"	900 / 1345 / 340	5.978 €
GMV5 MINI 140 3F	3IGR0054	GMV-140WL/C-X	14 / 14 kW	6.88 / 4.24	5/8" - 3/8"	900 / 1345 / 340	6.098 €
GMV5 MINI 160 3F	3IGR0055	GMV-160WL/C-X	16 / 16 kW	6.96 / 4.04	3/4" - 3/8"	900 / 1345 / 340	6.246 €



GMV5 HOME

UNIDADES EXTERIORES GMV

R410A



Desescarche inteligente. Modo ahorro energético. Motor inverter. Modbus Opcional. BACnet Opcional. Control centralizado Opcional. Debugging automático. Tratamiento Gold Fin. Modo silencio. Eurovent. Garantía 4 años.

MODELO	CÓDIGO	REFERENCIA DE FABRICANTE	POTENCIA	SEER / SCOP	Ø GAS / LÍQUIDO	DIMENSIONES	PVR*
GMV5 H 120	3IGR0019	GMV-S120WL/A-S	12.1 / 12.1 kW	6.7 / 3.97	5/8" - 3/8"	900 / 1345 / 340	4.960 €
GMV5 H 140	3IGR0020	GMV-S140WL/A-S	14 / 14 kW	6.88 / 4.24	5/8" - 3/8"	900 / 1345 / 340	5.108 €
GMV5 H 160	3IGR0021	GMV-S160WL/A-S	16 / 16 kW	6.96 / 4.04	3/4" - 3/8"	900 / 1345 / 340	6.477 €

Acs, calefacción, climatización y recuperación de calor en un único sistema

MODELO	CÓDIGO	REFERENCIA DE FABRICANTE	POTENCIA CALOR	SEER / SCOP	Ø GAS / LÍQUIDO	DIMENSIONES	PVR*
GMV5 HBOX 16G	3IGR0024	NRQD16G/A-S	16 kW	-	5/8" - 3/8"	500 / 919 / 328	5.372 €

Acs, climatización y recuperación de calor en un único sistema

MODELO	CÓDIGO	REFERENCIA DE FABRICANTE	POTENCIA CALOR	SEER / SCOP	Ø GAS / LÍQUIDO	DIMENSIONES	PVR*
GENERADOR ACS	3IGR5208	SXTD200LCJW/A-K	5.6 kW	-	5/8" - 3/8"	-	1.929 €
	3IGR0046	NRZ16G/A-S				-	1.938 €



GMV5 SOLAR

UNIDADES EXTERIORES GMV

R410A



Desescarche inteligente. Modo ahorro energético. Motor inverter. Modbus Opcional. BACnet Opcional. Control centralizado Opcional. Debugging automático. Tratamiento Gold Fin. Modo silencio. Eurovent. Garantía 4 años.

MODELO	CÓDIGO	REFERENCIA DE FABRICANTE	POTENCIA	SEER / SCOP	Ø GAS / LÍQUIDO	DIMENSIONES	PVR*
GMV5 PV 120	3IGR0082	GMV-Y120WL/A-E	12.1 / 12.1 kW	-	5/8" - 3/8"	900 / 1345 / 340	8.495 €
GMV5 PV 140	3IGR0083	GMV-Y140WL/A-E	14 / 14 kW	-	5/8" - 3/8"	900 / 1345 / 340	8.695 €
GMV5 PV 160	3IGR0084	GMV-Y160WL/A-E	16 / 16 kW	-	3/4" - 3/8"	900 / 1345 / 340	8.895 €

GMV INTERIORES

Las unidades interiores de aire acondicionado Gree ofrecen una amplia gama de opciones para adaptarse a cualquier entorno. Desde unidades de pared y cassette hasta unidades de renovación de aire (ERV) y kits UTA, nuestro sistema de volumen variable garantiza eficiencia y comodidad.

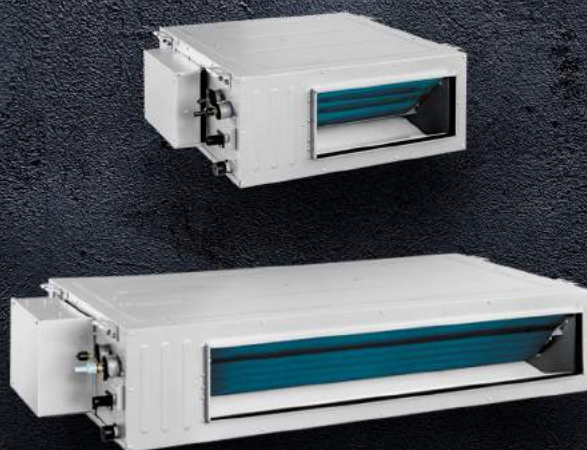

NUEVO

CONDUCTOS LIGEROS 1.5 UNIDADES INTERIORES GMV

R410A



Función X-Fan. Cambio de filtro. Modo ahorro energético. Función I FEEL Opcional. Modo sleep. Motor inverter. Modo automático. Auto restart. Bloqueo infantil. Función pre-calefacción. Ventilador multi-velocidad. Encendido progresivo. Deshumidificación. WiFi Opcional. Modbus Opcional. BACnet Opcional. KNX Opcional. Control de pared Opcional. Control paro/marcha Opcional. Programación. Control IR Opcional. Control centralizado Opcional. Bomba de drenaje. Swing vertical. Función turbo. Tratamiento Blue Fin. Modo silencio. Garantía 4 años.

Conductos de presión regulable de 0 hasta 200 Pa

MODELO	CÓDIGO	REFERENCIA DE FABRICANTE	POTENCIA	Ø GAS / LÍQUIDO	DIMENSIONES	PVR*
GMV5 CDT 22HP 1.5	3IGR1115	GMV-ND22PHS/B-T	2.2 / 2.5 kW	3/8" - 1/4"	700 / 300 / 700	1.254 €
GMV5 CDT 25HP 1.5	3IGR1116	GMV-ND25PHS/B-T	2.5 / 2.8 kW	3/8" - 1/4"	700 / 300 / 700	1.287 €
GMV5 CDT 28HP 1.5	3IGR1117	GMV-ND28PHS/B-T	2.8 / 3.2 kW	3/8" - 1/4"	700 / 300 / 700	1.310 €
GMV5 CDT 32HP 1.5	3IGR1118	GMV-ND32PHS/B-T	3.2 / 3.6 kW	1/2" - 1/4"	700 / 300 / 700	1.379 €
GMV5 CDT 36HP 1.5	3IGR1119	GMV-ND36PHS/B-T	3.6 / 4 kW	1/2" - 1/4"	700 / 300 / 700	1.403 €
GMV5 CDT 40HP 1.5	3IGR1120	GMV-ND40PHS/B-T	4 / 4.5 kW	1/2" - 1/4"	700 / 300 / 700	1.459 €
GMV5 CDT 45HP 1.5	3IGR1121	GMV-ND45PHS/B-T	4.5 / 5 kW	1/2" - 1/4"	700 / 300 / 700	1.510 €
GMV5 CDT 50HP 1.5	3IGR1122	GMV-ND50PHS/B-T	5 / 5.6 kW	1/2" - 1/4"	700 / 300 / 700	1.594 €
GMV5 CDT 56HP 1.5	3IGR7442	GMV-ND56PHS/D-T	5.6 / 6.3 kW	5/8" - 3/8"	1000 / 300 / 700	1.636 €
GMV5 CDT 63HP 1.5	3IGR7443	GMV-ND63PHS/D-T	6.3 / 7.1 kW	5/8" - 3/8"	1000 / 300 / 700	1.683 €
GMV5 CDT 71HP 1.5	3IGR7444	GMV-ND71PHS/D-T	7.1 / 8 kW	5/8" - 3/8"	1000 / 300 / 700	1.799 €
GMV5 CDT 80HP 1.5	3IGR7445	GMV-ND80PHS/D-T	8 / 9 kW	5/8" - 3/8"	1000 / 300 / 700	1.900 €
GMV5 CDT 90HP 1.5	3IGR7446	GMV-ND90PHS/D-T	9 / 10 kW	5/8" - 3/8"	1400 / 300 / 700	2.115 €
GMV5 CDT 100HP 1.5	3IGR7447	GMV-ND100PHS/D-T	10 / 11.2 kW	5/8" - 3/8"	1400 / 300 / 700	2.142 €
GMV5 CDT 112HP 1.5	3IGR7448	GMV-ND112PHS/D-T	11.2 / 12.5 kW	5/8" - 3/8"	1400 / 300 / 700	2.187 €
GMV5 CDT 125HP 1.5	3IGR7449	GMV-ND125PHS/D-T	12.5 / 14 kW	5/8" - 3/8"	1400 / 300 / 700	2.260 €
GMV5 CDT 140HP 1.5	3IGR7450	GMV-ND140PHS/D-T	14 / 16 kW	5/8" - 3/8"	1400 / 300 / 700	2.438 €
GMV5 CDT 160HP 1.5	3IGR7451	GMV-ND160PHS/D-T	16 / 18 kW	3/4" - 3/8"	1400 / 300 / 700	2.594 €

Conductos de presión regulable de 0 hasta 80 Pa

MODELO	CÓDIGO	REFERENCIA DE FABRICANTE	POTENCIA	Ø GAS / LÍQUIDO	DIMENSIONES	PVR*
GMV5 CDT 18LP 1.5	3IGR7423	GMV-ND18PLS/C1-T	1.8 / 2.2 kW	3/8" - 1/4"	710 / 200 / 462	980 €
GMV5 CDT 22LP 1.5	3IGR7424	GMV-ND22PLS/C1-T	2.2 / 2.5 kW	3/8" - 1/4"	710 / 200 / 462	1.002 €
GMV5 CDT 25LP 1.5	3IGR7425	GMV-ND25PLS/C1-T	2.5 / 2.8 kW	3/8" - 1/4"	710 / 200 / 462	1.032 €
GMV5 CDT 28LP 1.5	3IGR7426	GMV-ND28PLS/C1-T	2.8 / 3.2 kW	3/8" - 1/4"	710 / 200 / 462	1.049 €
GMV5 CDT 32LP 1.5	3IGR7427	GMV-ND32PLS/C1-T	3.2 / 3.6 kW	1/2" - 1/4"	710 / 200 / 462	1.063 €
GMV5 CDT 36LP 1.5	3IGR7428	GMV-ND36PLS/C1-T	3.6 / 4 kW	1/2" - 1/4"	710 / 200 / 462	1.080 €
GMV5 CDT 40LP 1.5	3IGR7429	GMV-ND40PLS/C1-T	4 / 4.5 kW	1/2" - 1/4"	1010 / 200 / 462	1.170 €
GMV5 CDT 45LP 1.5	3IGR7430	GMV-ND45PLS/C1-T	4.5 / 5 kW	1/2" - 1/4"	1010 / 200 / 462	1.212 €
GMV5 CDT 50LP 1.5	3IGR7431	GMV-ND50PLS/C1-T	5 / 5.6 kW	1/2" - 1/4"	1010 / 200 / 462	1.240 €
GMV5 CDT 56LP 1.5	3IGR7438	GMV-ND56PMS/A1-T	5.6 / 6.3 kW	5/8" - 3/8"	900 / 260 / 655	1.299 €
GMV5 CDT 63LP 1.5	3IGR7439	GMV-ND63PMS/A1-T	6.3 / 7.1 kW	5/8" - 3/8"	900 / 260 / 655	1.336 €
GMV5 CDT 71LP 1.5	3IGR7440	GMV-ND71PMS/A1-T	7.1 / 8 kW	5/8" - 3/8"	900 / 260 / 655	1.468 €
GMV5 CDT 80LP 1.5	3IGR7441	GMV-ND80PMS/A1-T	8 / 9 kW	5/8" - 3/8"	900 / 260 / 655	1.909 €



CONDUCTOS

UNIDADES INTERIORES GMV



Función X-Fan. Cambio de filtro. Modo ahorro energético. Función I FEEL Opcional. Modo sleep. Motor inverter. Modo automático. Auto restart. Bloqueo infantil. Función pre-calefacción. Ventilador multi-velocidad. Encendido progresivo. Deshumidificación. WiFi Opcional. Modbus Opcional. BACnet Opcional. KNX Opcional. Control de pared. Control paro/marcha Opcional. Programación. Control IR Opcional. Control centralizado Opcional. Función turbo. Tratamiento Blue Fin. Modo silencio. Garantía 4 años.

MODELO	CÓDIGO	REFERENCIA DE FABRICANTE	POTENCIA	Ø GAS / LÍQUIDO	DIMENSIONES	PVR*
GMV5 CDT 224HP	3IGR1110	GMV-ND224PH/A-T	22,4 / 25 kW	3/4" - 3/8"	1483 / 385 / 791	3.011 €
GMV5 CDT 280HP	3IGR1111	GMV-ND280PH/A-T	28 / 31 kW	7/8" - 3/8"	1686 / 450 / 870	3.712 €



CASSETTE 360°

UNIDADES INTERIORES GMV



Filtros de purificación. Función X-Fan. Cambio de filtro Opcional. Modo ahorro energético. Distribución de aire 3D. Función I FEEL. Modo sleep. Motor inverter. Modo automático. Auto restart. Función pre-calefacción. Ventilador multi-velocidad. Encendido progresivo. Deshumidificación. WiFi Opcional. Modbus Opcional. BACnet Opcional. KNX Opcional. Control de pared Opcional. Control paro/marcha Opcional. Programación. Control IR. Control centralizado Opcional. Bomba de drenaje. Swing vertical. Función turbo. Tratamiento Blue Fin. Modo silencio. Garantía 4 años.

Cassettes 600×600

MODELO	CÓDIGO	REFERENCIA DE FABRICANTE	POTENCIA	Ø GAS / LÍQUIDO	DIMENSIONES	PVR*
GMV5 CST 360 15C	3IGR2029	GMV-ND15T/E-T	1.5 / 1.8 kW	3/8" - 1/4"	570 / 265 / 570	1.132 €
	3NGR5014	TF05 Panel			620 / 47.5 / 620	192 €
GMV5 CST 360 22C	3IGR2030	GMV-ND22T/E-T	2.2 / 2.5 kW	3/8" - 1/4"	570 / 265 / 570	1.257 €
	3NGR5014	TF05 Panel			620 / 47.5 / 620	192 €
GMV5 CST 360 28C	3IGR2031	GMV-ND28T/E-T	2.8 / 3.2 kW	3/8" - 1/4"	570 / 265 / 570	1.291 €
	3NGR5014	TF05 Panel			620 / 47.5 / 620	192 €
GMV5 CST 360 36C	3IGR2032	GMV-ND36T/E-T	3.6 / 4 kW	1/2" - 1/4"	570 / 265 / 570	1.368 €
	3NGR5014	TF05 Panel			620 / 47.5 / 620	192 €
GMV5 CST 360 45C	3IGR2033	GMV-ND45T/E-T	4.5 / 5 kW	1/2" - 1/4"	570 / 265 / 570	1.416 €
	3NGR5014	TF05 Panel			620 / 47.5 / 620	192 €
GMV5 CST 360 50C	3IGR2034	GMV-ND50T/E-T	5 / 5.6 kW	1/2" - 1/4"	570 / 265 / 570	1.443 €
	3NGR5014	TF05 Panel			620 / 47.5 / 620	192 €
GMV5 CST 360 56C	3IGR2035	GMV-ND56T/E-T	5.6 / 6.3 kW	5/8" - 3/8"	570 / 265 / 570	1.561 €
	3NGR5014	TF05 Panel			620 / 47.5 / 620	192 €

Cassettes 900×900

MODELO	CÓDIGO	REFERENCIA DE FABRICANTE	POTENCIA	Ø GAS / LÍQUIDO	DIMENSIONES	PVR*
GMV5 CST 360 63	3IGR2049	GMV-ND63T/D1-T	6.3 / 7.1 kW	5/8" - 3/8"	840 / 200 / 840	1.749 €
	3NGR5015	TF06 Panel			950 / 52 / 950	293 €
GMV5 CST 360 71	3IGR2050	GMV-ND71T/D1-T	7.1 / 8 kW	5/8" - 3/8"	840 / 200 / 840	1.802 €
	3NGR5015	TF06 Panel			950 / 52 / 950	293 €
GMV5 CST 360 80	3IGR2051	GMV-ND80T/D1-T	8 / 9 kW	5/8" - 3/8"	840 / 240 / 840	1.931 €
	3NGR5015	TF06 Panel			950 / 52 / 950	293 €
GMV5 CST 360 90	3IGR2052	GMV-ND90T/D1-T	9 / 10 kW	5/8" - 3/8"	840 / 240 / 840	1.948 €
	3NGR5015	TF06 Panel			950 / 52 / 950	293 €
GMV5 CST 360 100	3IGR2053	GMV-ND100T/D1-T	10 / 11.2 kW	5/8" - 3/8"	840 / 240 / 840	1.983 €
	3NGR5015	TF06 Panel			950 / 52 / 950	293 €
GMV5 CST 360 112	3IGR2054	GMV-ND112T/D1-T	11.2 / 12.5 kW	5/8" - 3/8"	840 / 240 / 840	2.046 €
	3NGR5015	TF06 Panel			950 / 52 / 950	293 €
GMV5 CST 360 125	3IGR2055	GMV-ND125T/D1-T	12.5 / 14 kW	5/8" - 3/8"	840 / 290 / 840	2.102 €
	3NGR5015	TF06 Panel			950 / 52 / 950	293 €
GMV5 CST 360 140	3IGR2056	GMV-ND140T/D1-T	14 / 16 kW	5/8" - 3/8"	840 / 290 / 840	2.237 €
	3NGR5015	TF06 Panel			950 / 52 / 950	293 €



CASSETTE 1 Y 2 VÍAS

UNIDADES INTERIORES GMV



Función X-Fan. Cambio de filtro Opcional. Modo ahorro energético. Función I FEEL. Modo sleep. Motor inverter. Modo automático. Auto restart. Bloqueo infantil. Función pre-calefacción. Ventilador multi-velocidad. Encendido progresivo. Deshumidificación. WiFi Opcional. Modbus Opcional. BACnet Opcional. KNX Opcional. Control de pared Opcional. Control paro/marcha Opcional. Programación. Control IR. Control centralizado Opcional. Bomba de drenaje. Swing vertical. Función turbo. Tratamiento Blue Fin. Modo silencio. Garantía 4 años.

Cassettes 2 vías

MODELO	CÓDIGO	REFERENCIA DE FABRICANTE	POTENCIA	Ø GAS / LÍQUIDO	DIMENSIONES	PVR*
GMV5 CST 28V2 B-T	3IGR2207	GMV-ND28TS/B-T	2.8 / 3.2 kW	3/8" - 1/4"	790 / 280 / 630	1.398 €
	3IGR9008	TE03 Panel			1100 / 28 / 710	748 €
GMV5 CST 36V2 B-T	3IGR2208	GMV-ND36TS/B-T	3.6 / 4 kW	1/2" - 1/4"	790 / 280 / 630	1.415 €
	3IGR9008	TE03 Panel			1100 / 28 / 710	748 €
GMV5 CST 45V2 B-T	3IGR2209	GMV-ND45TS/B-T	4.5 / 5 kW	1/2" - 1/4"	790 / 280 / 630	1.431 €
	3IGR9008	TE03 Panel			1100 / 28 / 710	748 €
GMV5 CST 50V2 B-T	3IGR2210	GMV-ND50TS/B-T	5 / 5.6 kW	1/2" - 1/4"	790 / 280 / 630	1.458 €
	3IGR9008	TE03 Panel			1100 / 28 / 710	748 €
GMV5 CST 56V2 B-T	3IGR2211	GMV-ND56TS/B-T	5.6 / 6.3 kW	5/8" - 3/8"	790 / 280 / 630	1.556 €
	3IGR9008	TE03 Panel			1100 / 28 / 710	748 €
GMV5 CST 63V2 B-T	3IGR2212	GMV-ND63TS/B-T	6.3 / 7.1 kW	5/8" - 3/8"	790 / 280 / 630	1.591 €
	3IGR9008	TE03 Panel			1100 / 28 / 710	748 €
GMV5 CST 71V2 B-T	3IGR2213	GMV-ND71TS/B-T	7.1 / 8 kW	5/8" - 3/8"	790 / 280 / 630	1.660 €
	3IGR9008	TE03 Panel			1100 / 28 / 710	748 €
GMV5 CST 80V2 B-T	3IGR2214	GMV-ND80TS/B-T	8 / 9 kW	5/8" - 3/8"	790 / 280 / 630	2.003 €
	3IGR9008	TE03 Panel			1100 / 28 / 710	748 €

Cassettes 1 vía

MODELO	CÓDIGO	REFERENCIA DE FABRICANTE	POTENCIA	Ø GAS / LÍQUIDO	DIMENSIONES	PVR*
GMV5 CST 22V1	3IGR2100	GMV-ND22TD/A-T	2.2 / 2.5 kW	3/8" - 1/4"	987 / 178 / 385	866 €
	3NGR5008	TD01 Panel			1200 / 55 / 460	241 €
GMV5 CST 28V1	3IGR2101	GMV-ND28TD/A-T	2.8 / 3.2 kW	3/8" - 1/4"	987 / 178 / 385	900 €
	3NGR5008	TD01 Panel			1200 / 55 / 460	241 €
GMV5 CST 36V1	3IGR2102	GMV-ND36TD/A-T	3.6 / 4 kW	1/2" - 1/4"	987 / 178 / 385	917 €
	3NGR5008	TD01 Panel			1200 / 55 / 460	241 €
GMV5 CST 45V1	3IGR2103	GMV-ND45TD/A-T	4.5 / 5 kW	1/2" - 1/4"	987 / 178 / 385	973 €
	3NGR5008	TD01 Panel			1200 / 55 / 460	241 €
GMV5 CST 50V1	3IGR2104	GMV-ND50TD/A-T	5 / 5.6 kW	1/2" - 1/4"	987 / 178 / 385	1.006 €
	3NGR5008	TD01 Panel			1200 / 55 / 460	241 €

MURAL DESIGN

UNIDADES INTERIORES GMV



Función X-Fan. Cambio de filtro Opcional. Modo ahorro energético. Función I FEEL. Modo sleep. Motor inverter. Modo automático. Auto restart. Bloqueo infantil. Función pre-calefacción. Ventilador multi-velocidad. Display LED. Encendido progresivo. Deshumidificación. WiFi Opcional. Modbus Opcional. BACnet Opcional. KNX Opcional. Control de pared Opcional. Control paro/marcha Opcional. Programación. Control IR. Control centralizado Opcional. Bomba de drenaje. Swing vertical. Swing horizontal. Función turbo. Tratamiento Blue Fin. Modo silencio. Garantía 4 años.

MODELO	CÓDIGO	REFERENCIA DE FABRICANTE	POTENCIA	Ø GAS / LÍQUIDO	DIMENSIONES	PVR*
GMV5 M DESIGN 15	3IGR4017	GMV-ND15G/B4B-T	1.5 / 1.8 kW	3/8" - 1/4"	845 / 289 / 209	865 €
GMV5 M DESIGN 22	3IGR4008	GMV-ND22G/B4B-T	2.2 / 2.5 kW	3/8" - 1/4"	845 / 289 / 209	890 €
GMV5 M DESIGN 28	3IGR4009	GMV-ND28G/B4B-T	2.8 / 3.2 kW	3/8" - 1/4"	845 / 289 / 209	959 €
GMV5 M DESIGN 36	3IGR4010	GMV-ND36G/B4B-T	3.6 / 4 kW	1/2" - 1/4"	845 / 289 / 209	986 €
GMV5 M DESIGN 45	3IGR4011	GMV-ND45G/B4B-T	4.5 / 5 kW	1/2" - 1/4"	970 / 300 / 224	1.098 €
GMV5 M DESIGN 50	3IGR4012	GMV-ND50G/B4B-T	5 / 5.6 kW	1/2" - 1/4"	970 / 300 / 224	1.142 €
GMV5 M DESIGN 56	3IGR4013	GMV-ND56G/B4B-T	5.6 / 6.3 kW	5/8" - 3/8"	1078 / 325 / 246	1.241 €
GMV5 M DESIGN 63	3IGR4014	GMV-ND63G/B4B-T	6.3 / 7.1 kW	5/8" - 3/8"	1078 / 325 / 246	1.346 €
GMV5 M DESIGN 71	3IGR4015	GMV-ND71G/B4B-T	7.1 / 7.5 kW	5/8" - 3/8"	1078 / 325 / 246	1.432 €



SUELO/TECHO

UNIDADES INTERIORES GMV

R410A



Función X-Fan. Cambio de filtro Opcional. Modo ahorro energético. Función I FEEL. Modo sleep. Motor inverter. Modo automático. Auto restart. Bloqueo infantil. Función pre-calefacción. Ventilador multi-velocidad. Encendido progresivo. Deshumidificación. WiFi Opcional. Modbus Opcional. BACnet Opcional. KNX Opcional. Control de pared Opcional. Control paro/marcha Opcional. Programación. Control IR. Control centralizado Opcional. Swing vertical. Función turbo. Tratamiento Blue Fin. Modo silencio. Garantía 4 años.

MODELO	CÓDIGO	REFERENCIA DE FABRICANTE	POTENCIA	Ø GAS / LÍQUIDO	DIMENSIONES	PVR*
GMV5 ST 28 B-T	3IGR3009	GMV-ND28ZD/B-T	2.8 / 3.2 kW	3/8" - 1/4"	870 / 235 / 665	1.426 €
GMV5 ST 36 B-T	3IGR3010	GMV-ND36ZD/B-T	3.6 / 4 kW	1/2" - 1/4"	870 / 235 / 665	1.587 €
GMV5 ST 50 B-T	3IGR3011	GMV-ND50ZD/B-T	5 / 5.6 kW	1/2" - 1/4"	870 / 235 / 665	1.736 €
GMV5 ST 56 B-T	3IGR3012	GMV-ND56ZD/B-T	5.6 / 6.3 kW	5/8" - 3/8"	870 / 235 / 665	1.748 €
GMV5 ST 63 B-T	3IGR3013	GMV-ND63ZD/B-T	6.3 / 7.1 kW	5/8" - 3/8"	1200 / 235 / 665	1.826 €
GMV5 ST 71 B-T	3IGR3014	GMV-ND71ZD/B-T	7.1 / 8 kW	5/8" - 3/8"	1200 / 235 / 665	1.928 €
GMV5 ST 90 B-T	3IGR3015	GMV-ND90ZD/B-T	9 / 10 kW	5/8" - 3/8"	1200 / 235 / 665	2.001 €
GMV5 ST 112 B-T	3IGR3016	GMV-ND112ZD/B-T	11.2 / 12.5 kW	5/8" - 3/8"	1570 / 235 / 665	2.183 €
GMV5 ST 125 B-T	3IGR3017	GMV-ND125ZD/B-T	12.5 / 14 kW	5/8" - 3/8"	1570 / 235 / 665	2.297 €
GMV5 ST 140 B-T	3IGR3018	GMV-ND140ZD/B-T	14 / 16 kW	5/8" - 3/8"	1570 / 235 / 665	2.403 €
GMV5 ST 160 B-T	3IGR3019	GMV-ND160ZD/B-T	16 / 18 kW	3/4" - 3/8"	1570 / 235 / 665	2.428 €



CONSOLA

UNIDADES INTERIORES GMV

R410A



Función X-Fan. Cambio de filtro Opcional. Modo ahorro energético. Función I FEEL. Modo sleep. Motor inverter. Modo automático. Auto restart. Bloqueo infantil. Función pre-calefacción. Ventilador multi-velocidad. Encendido progresivo. Deshumidificación. WiFi Opcional. Modbus Opcional. BACnet Opcional. KNX Opcional. Control de pared Opcional. Control paro/marcha Opcional. Programación. Control IR. Control centralizado Opcional. Swing vertical. Función turbo. Tratamiento Blue Fin. Modo silencio. Garantía 4 años.

MODELO	CÓDIGO	REFERENCIA DE FABRICANTE	POTENCIA	Ø GAS / LÍQUIDO	DIMENSIONES	PVR*
GMV5 CNS 22	3IGR3100	GMV-ND22CA/A-T	2.2 / 2.5 kW	3/8" - 1/4"	700 / 600 / 215	918 €
GMV5 CNS 28	3IGR3101	GMV-ND28CA/A-T	2.8 / 3.2 kW	3/8" - 1/4"	700 / 600 / 215	929 €
GMV5 CNS 36	3IGR3102	GMV-ND36CA/A-T	3.6 / 4 kW	3/8" - 1/4"	700 / 600 / 215	947 €
GMV5 CNS 45	3IGR3103	GMV-ND45CA/A-T	4.5 / 5 kW	1/2" - 1/4"	700 / 600 / 215	957 €
GMV5 CNS 50	3IGR3104	GMV-ND50CA/A-T	5 / 5.5 kW	1/2" - 1/4"	700 / 600 / 215	969 €



CONDUCTOS VERTICALES

UNIDADES INTERIORES GMV

R410A



Función X-Fan. Cambio de filtro. Modo ahorro energético. Función I FEEL Opcional. Modo sleep. Motor inverter. Modo automático. Auto restart. Bloqueo infantil. Función pre-calefacción. Ventilador multi-velocidad. Encendido progresivo. Deshumidificación. WiFi Opcional. Modbus Opcional. BACnet Opcional. KNX Opcional. Control de pared. Control paro/marcha Opcional. Programación. Control IR Opcional. Control centralizado Opcional. Swing vertical. Función turbo. Tratamiento Blue Fin. Modo silencio. Garantía 4 años.

MODELO	CÓDIGO	REFERENCIA DE FABRICANTE	POTENCIA	Ø GAS / LÍQUIDO	DIMENSIONES	PVR*
GMV5 CDTV 22	3IGR1048	GMV-ND22ZA/A-T	2.2 / 2.5 kW	3/8" - 1/4"	700 / 615 / 200	1.237 €
GMV5 CDTV 28	3IGR1049	GMV-ND28ZA/A-T	2.8 / 3.2 kW	3/8" - 1/4"	700 / 615 / 200	1.257 €
GMV5 CDTV 36	3IGR1050	GMV-ND36ZA/A-T	3.6 / 4.0 kW	1/2" - 1/4"	700 / 615 / 200	1.293 €
GMV5 CDTV 45	3IGR1051	GMV-ND45ZA/A-T	4.5 / 5.0 kW	1/2" - 1/4"	900 / 615 / 200	1.451 €
GMV5 CDTV 56	3IGR1052	GMV-ND56ZA/A-T	5.6 / 6.3 kW	5/8" - 3/8"	1100 / 615 / 200	1.556 €
GMV5 CDTV 63	3IGR1053	GMV-ND63ZA/A-T	6.3 / 7.1 kW	5/8" - 3/8"	1100 / 615 / 200	1.599 €
GMV5 CDTV 71	3IGR1054	GMV-ND71ZA/A-T	7.1 / 8.0 kW	5/8" - 3/8"	1100 / 615 / 200	1.759 €



COLUMNA

UNIDADES INTERIORES GMV



Función X-Fan. Cambio de filtro Opcional. Modo ahorro energético. Función I FEEL. Modo sleep. Motor inverter. Modo automático. Auto restart. Bloqueo infantil. Función pre-calefacción. Ventilador multi-velocidad. Encendido progresivo. Deshumidificación. WiFi Opcional. Modbus Opcional. BACnet Opcional. KNX Opcional. Control de pared Opcional. Control paro/marcha Opcional. Programación. Control IR. Control centralizado Opcional. Swing vertical. Función turbo. Tratamiento Blue Fin. Modo silencio. Garantía 4 años.

MODELO	CÓDIGO	REFERENCIA DE FABRICANTE	POTENCIA	Ø GAS / LÍQUIDO	DIMENSIONES	PVR*
GMV5 S 100	3IGR3200	GMV-ND100L/A-T	10 / 11 kW	5/8" - 3/8"	580 / 1870 / 400	2.070 €
GMV5 S 140	3IGR3201	GMV-ND140L/A-T	14 / 15 kW	5/8" - 3/8"	580 / 1870 / 400	2.175 €



KIT UTA

UNIDADES INTERIORES GMV



Función X-Fan. Modo ahorro energético. Bloqueo infantil. WiFi Opcional. Modbus Opcional. BACnet Opcional. KNX Opcional. Control de pared. Control paro/marcha Opcional. Programación. Control centralizado Opcional. Mantenimiento fácil. Garantía 4 años.

MODELO	CÓDIGO	REFERENCIA DE FABRICANTE	POTENCIA	Ø GAS / LÍQUIDO	DIMENSIONES	PVR*
GMV5 AHU 140	3IGR9012	GMV-N140U/C-T	9 - 11.2 - 14 / 10 - 12.5 - 16 kW	5/8" - 3/8"	203 / 85 / 326	1.072 €
GMV5 AHU 280	3IGR9013	GMV-N280U/C-T	22.4 - 28 - 33.5 - 40 - 45 / 25 - 31.5 - 37.5 - 45 - 50 kW	3/4 - 1 1/8" - 3/8 - 1/2"	203 / 85 / 326	1.021 €
GMV5 AHU 560	3IGR9014	GMV-N560U/C-T	50.4 - 56 - 84 / 56.5 - 63 - 94.5 kW	1 1/8 - 1 1/4" - 5/8 - 6/8"	246 / 120 / 500	1.630 €

ERV

UNIDADES INTERIORES GMV



Filtro HEPA. Función X-Fan. Cambio de filtro. Renovación de aire. Modo ahorro energético. Modo sleep. Motor inverter. Modo automático. Auto restart. Bloqueo infantil. Función pre-calefacción. Ventilador multi-velocidad. Encendido progresivo. Deshumidificación. WiFi Opcional. Modbus Opcional. BACnet Opcional. Control de pared. Control paro/marcha Opcional. Programación. Control centralizado Opcional. Función turbo. Tratamiento Blue Fin. Modo silencio. Garantía 4 años.

MODELO	CÓDIGO	REFERENCIA DE FABRICANTE	POTENCIA	Ø GAS / LÍQUIDO	DIMENSIONES	PVR*
ERV 85HP	3IGR7420	GMV-VDR5PH/SA-S	8.5 / 4.0 kW	1/2" - 1/4"	1700 / 340 / 880	5.096 €
ERV 120HP	3IGR7421	GMV-VDR8PH/SA-S	12.0 / 10.6 kW	5/8" - 3/8"	1800 / 390 / 1185	6.373 €
ERV 145HP	3IGR7422	GMV-VDR10PH/SA-S	14.5 / 12.0 kW	5/8" - 3/8"	1800 / 390 / 1185	6.545 €

CONDUCTOS DE RENOVACIÓN DE AIRE



UNIDADES INTERIORES GMV

Función X-Fan. Cambio de filtro. Modo ahorro energético. Función I FEEL Opcional. Modo sleep. Motor inverter. Modo automático. Auto restart. Bloqueo infantil. Función pre-calefacción. Ventilador multi-velocidad. Encendido progresivo. Deshumidificación. WiFi Opcional. Modbus Opcional. BACnet Opcional. KNX Opcional. Control de pared. Control paro/marcha Opcional. Programación. Control IR Opcional. Control centralizado Opcional. Swing vertical. Función turbo. Tratamiento Blue Fin. Modo silencio. Garantía 4 años.

MODELO	CÓDIGO	REFERENCIA DE FABRICANTE	POTENCIA	Ø GAS / LÍQUIDO	DIMENSIONES	PVR*
GMV5 AIRE 125X12	3IGR1206	GMV-NDX125P/A-T	12.5 / 8.5 kW	5/8" - 3/8"	1400 / 300 / 700	2.133 €
GMV5 AIRE 140X12	3IGR1207	GMV-NDX140P/A-T	14 / 10 kW	5/8" - 3/8"	1400 / 300 / 700	2.276 €
GMV5 AIRE 224X20	3IGR1208	GMV-NDX224P/A-T	22.4 / 16 kW	3/4" - 3/8"	1483 / 385 / 791	3.974 €
GMV5 AIRE 250X25	3IGR1209	GMV-NDX250P/A-T	25 / 18 kW	7/8" - 3/8"	1483 / 385 / 791	4.383 €
GMV5 AIRE 280X25	3IGR1210	GMV-NDX280P/A-T	28 / 20 kW	7/8" - 3/8"	1483 / 385 / 791	4.568 €
GMV5 AIRE 450X40	3IGR1205	GMV-NX450P/A(X4.0)-M	45 / 32 kW	1-1/8" - 1/2"	1700 / 650 / 1100	5.183 €

CHILLERS

Descubre la eficiencia y rendimiento excepcional de los Chillers de Gree. Nuestra línea de enfriadoras modulares Inverter refrigeradas por aire ofrece un funcionamiento excepcional durante todo el año, garantizando un control preciso de la temperatura en cualquier entorno.



CHILLER MODULAR INVERTER TIPO SCROLL



Desescarche inteligente. Modo ahorro energético. Motor inverter. Auto restart. Modbus Opcional. Control de pared Opcional. Programación. Funcionamiento modular. Tratamiento Gold Fin. Modo silencio. Eurovent. Garantía 4 años.

MODELO	CÓDIGO	REFERENCIA DE FABRICANTE	POTENCIA	SEER / SCOP	DIMENSIONES	PVR*
SCROLLCHILL INV 32	3ICG0020	LSQWRF35VMP1/NhA-M	33 / 36 kW	4.77 / 4	1340 / 1605 / 802	15.826 €
SCROLLCHILL INV 60	3ICG0021	LSQWRF60VMP1/NhA-M	60 / 65 kW	4.84 / 4.01	2200 / 1675 / 937	25.615 €

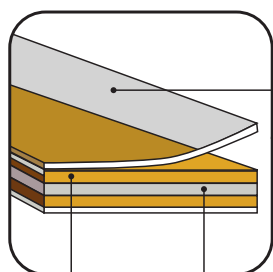

CAPA HIDROFILA

GOLDEN FIN

AL-MN ANTICORROSIÓN

El tratamiento **Golden Fin** de **Gree** tiene un **grosor hidrofílico anticorrosivo de entre 1.4 a 1.9 micrómetros**. Esta testeado en laboratorio con un test de ataque con espray que equivale a 62 años de funcionamiento.



FANCOILS

Descubre la gama de fancoils de Gree, diseñada para ofrecer eficiencia y confort en climatización. Con opciones para todas las necesidades, desde consolas hasta unidades de conductos y cassette, Gree es la elección ideal para sistemas de calefacción y climatización.



CONSOLAS UNIDADES INTERIORES FANCOIL



Modo ahorro energético. Modo sleep. Auto restart. Programación. Tratamiento Blue Fin. Eurovent. Garantía 4 años.

MODELO	CÓDIGO	REFERENCIA DE FABRICANTE	POTENCIA	Ø CONEXIONES	DIMENSIONES	PVR*
FANCOIL CDT VT 11	3IGR7208	FP-22LM/D-K	1,40 / 2,0 kW	3/4 (20)	895 / 680 / 230	762 €
FANCOIL CDT VT 17	3IGR7209	FP-34LM/D-K	1,90 / 2,3 kW	3/4 (20)	895 / 680 / 230	801 €
FANCOIL CDT VT 26	3IGR7210	FP-51LM/D-K	2,80 / 3,4 kW	3/4 (20)	1050 / 680 / 230	831 €
FANCOIL CDT VT 33	3IGR7211	FP-68LM/D-K	3,20 / 3,8 kW	3/4 (20)	1050 / 680 / 230	860 €
FANCOIL CDT VT 42	3IGR7212	FPD-85LM/D-K	4,25 / 4,9 kW	3/4 (20)	1050 / 680 / 230	874 €
FANCOIL CDT VT 52	3IGR7213	FPD-102LM/D-K	5,00 / 5,9 kW	3/4 (20)	1350 / 680 / 230	1.547 €
FANCOIL CDT VT 58	3IGR7214	FPD-119LM/D-K	5,30 / 6,4 kW	3/4 (20)	1350 / 680 / 230	1.598 €
FANCOIL CDT VT 63	3IGR7215	FPD-136LM/D-K	5,80 / 6,7 kW	3/4 (20)	1350 / 680 / 230	1.666 €
FANCOIL CDT VT 72	3IGR7216	FPD-170LM/D-K	9,20 / 10,7 kW	3/4 (20)	1773 / 680 / 230	1.717 €
FANCOIL CDT VT 81	3IGR7217	FPD-204LM/D-K	10,10 / 11,50 kW	3/4 (20)	1773 / 680 / 230	1.895 €



CONDUCTOS UNIDADES INTERIORES FANCOIL



Función X-Fan Opcional. Función I FEEL Opcional. Modo sleep Opcional. Modo automático Opcional. Auto restart Opcional. Modbus Opcional. Control de pared Opcional. Programación Opcional. Control IR Opcional. Función turbo Opcional. Tratamiento Blue Fin. Modo silencio Opcional. Eurovent. Garantía 4 años.

Conductos 2 tubos

MODELO	CÓDIGO	REFERENCIA DE FABRICANTE	POTENCIA	Ø CONEXIONES	DIMENSIONES	PVR*
FANCOIL CDT 20	3IGR7063	FP-34WAH/GHL-K	2.00 / 2.30 kW	3/4 (20)	680 / 235 / 520	311 €
FANCOIL CDT 31	3IGR7064	FP-51WAH/GHL-K	3.10 / 3.50 kW	3/4 (20)	800 / 235 / 520	385 €
FANCOIL CDT 33	3IGR7072	FP-51WAHS/GHL-K	3.30 / 3.80 kW	3/4 (20)	800 / 235 / 520	427 €
FANCOIL CDT 42	3IGR7073	FP-68WAHS/GHL-K	4.20 / 5.10 kW	3/4 (20)	900 / 235 / 520	493 €
FANCOIL CDT 54	3IGR7067	FP-102WAH/GHL-K	5.20 / 6.30 kW	3/4 (20)	1080 / 235 / 520	514 €
FANCOIL CDT 62	3IGR7075	FP-102WAHS/GHL-K	6.10 / 6.90 kW	3/4 (20)	1080 / 235 / 520	582 €
FANCOIL CDT 69	3IGR7068	FP-136WAH/GHL-K	6.90 / 8.20 kW	3/4 (20)	1380 / 235 / 520	693 €
FANCOIL CDT 78	3IGR7076	FP-136WAHS/GHL-K	7.80 / 9 kW	3/4 (20)	1380 / 235 / 520	796 €
FANCOIL CDT 86	3IGR7069	FP-170WAH/GHL-K	7.20 / 9.20 kW	3/4 (20)	1520 / 235 / 520	802 €
FANCOIL CDT 102	3IGR7070	FP-204WAH/GHL-K	10.20 / 12 kW	3/4 (20)	1620 / 235 / 520	836 €
FANCOIL CDT 105	3IGR7078	FP-204WAHS/GHL-K	10.50 / 12.40 kW	3/4 (20)	1620 / 235 / 520	860 €

Conductos 4 tubos

MODELO	CÓDIGO	REFERENCIA DE FABRICANTE	POTENCIA	Ø CONEXIONES	DIMENSIONES	PVR*
FANCOIL CDT 23 3+1	3IGR7079	FP-34WAHT/BHL-K	2.45 / 3.4 kW	3/4 (20)	881 / 245 / 530	475 €
FANCOIL CDT 36 3+1	3IGR7080	FP-51WAHT/BHL-K	3.7 / 4.7 kW	3/4 (20)	1011 / 245 / 530	557 €
FANCOIL CDT 43 3+1	3IGR7081	FP-68WAHT/BHL-K	4.55 / 5.7 kW	3/4 (20)	1131 / 245 / 530	638 €
FANCOIL CDT 54 3+1	3IGR7082	FP-85WAHT/BHL-K	5.4 / 6.35 kW	3/4 (20)	1211 / 245 / 530	661 €
FANCOIL CDT 67 3+1	3IGR7083	FP-102WAHT/BHL-K	6.35 / 7.55 kW	3/4 (20)	1371 / 245 / 530	669 €
FANCOIL CDT 81 3+1	3IGR7084	FP-136WAHT/BHL-K	8.3 / 9.9 kW	3/4 (20)	1761 / 245 / 530	961 €
FANCOIL CDT 103 3+1	3IGR7085	FP-170WAHT/BHL-K	10 / 11.5 kW	3/4 (20)	1921 / 245 / 530	1.109 €
FANCOIL CDT 110 3+1	3IGR7086	FP-204WAHT/BHL-K	10.2 / 11.9 kW	3/4 (20)	1921 / 245 / 530	1.153 €

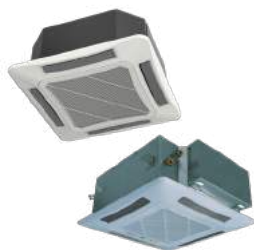

CASSETTE

UNIDADES INTERIORES FANCOIL



Función X-Fan. Modo sleep. Modo automático. Auto restart. Ventilador multi-velocidad. Deshumidificación. Modbus Opcional. Control de pared Opcional. Programación. Control IR. Bomba de drenaje. Swing vertical. Función turbo. Tratamiento Blue Fin. Modo silencio. Eurovent. Garantía 4 años.

Cassettes 2 tubos

MODELO	CÓDIGO	REFERENCIA DE FABRICANTE	POTENCIA	Ø CONEXIONES	DIMENSIONES	PVR*
FANCOIL CST 2C30V4	3IGR7115	FP-51XD/A-K	2.75 / 3.40 kW	3/4 (20)	664 / 594 / 292	626 €
	3NGR5013	TC06 Panel			650 / 50 / 650	204 €
FANCOIL CST 2C35V4	3IGR7116	FP-68XD/A-K	3.3 / 3.80 kW	3/4 (20)	664 / 594 / 292	669 €
	3NGR5013	TC06 Panel			650 / 50 / 650	204 €
FANCOIL CST 2C45V4	3IGR7106	FP-85XD/B-T(E)	4.5 / 5.40 kW	3/4 (20)	840 / 840 / 190	614 €
	3NGR5011	TB03 Panel			650 / 50 / 650	265 €
FANCOIL CST 2C50V4	3IGR7107	FP-102XD/B-T(E)	5 / 6.10 kW	3/4 (20)	840 / 840 / 190	626 €
	3NGR5011	TB03 Panel			650 / 50 / 650	265 €
FANCOIL CST 2C60V4	3IGR7108	FP-125XD/B-T(E)	6 / 6.90 kW	3/4 (20)	840 / 840 / 240	677 €
	3NGR5011	TB03 Panel			650 / 50 / 650	265 €
FANCOIL CST 2C80V4	3IGR7109	FP-140XD/B-T(E)	7.40 / 8.40 kW	3/4 (20)	840 / 840 / 240	724 €
	3NGR5011	TB03 Panel			650 / 50 / 650	265 €
FANCOIL CST 2C87V4	3IGR7110	FP-160XD/B-T(E)	8.40 / 9.00 kW	3/4 (20)	840 / 840 / 240	766 €
	3NGR5011	TB03 Panel			650 / 50 / 650	265 €
FANCOIL CST 2C95V4	3IGR7111	FP-180XD/B-T(E)	9.5 / 10.50 kW	3/4 (20)	840 / 840 / 320	786 €
	3NGR5011	TB03 Panel			650 / 50 / 650	265 €
FANCOIL CST 2C130V4	3IGR7112	FP-200XD/D-K(E)	11.1 / 11.70 kW	3/4 (20)	840 / 840 / 320	828 €
	3NGR5011	TB03 Panel			650 / 50 / 650	265 €

Cassettes 4 tubos

MODELO	CÓDIGO	REFERENCIA DE FABRICANTE	POTENCIA	Ø CONEXIONES	DIMENSIONES	PVR*
FANCOIL CST 4C35	3IGR7100	FP-68XDT/B-K(E)	3.5 / 5.8 kW	3/4 (20)	840 / 840 / 190	808 €
	3NGR5011	TB03 Panel			650 / 50 / 650	265 €
FANCOIL CST 4C41	3IGR7101	FP-85XDT/B-K(E)	4.5 / 6.8 kW	3/4 (20)	840 / 840 / 190	830 €
	3NGR5011	TB03 Panel			650 / 50 / 650	265 €
FANCOIL CST 4C60	3IGR7102	FP-125XDT/B-K(E)	6 / 9.2 kW	3/4 (20)	840 / 840 / 190	844 €
	3NGR5011	TB03 Panel			650 / 50 / 650	265 €
FANCOIL CST 4C80	3IGR7103	FP-180XDT/B-K(E)	8 / 12 kW	3/4 (20)	840 / 840 / 190	981 €
	3NGR5011	TB03 Panel			650 / 50 / 650	265 €



MURAL

UNIDADES INTERIORES FANCOIL



Función X-Fan. Modo sleep. Modo automático. Auto restart. Ventilador multi-velocidad. Display LED. Deshumidificación. Modbus Opcional. Control de pared Opcional. Programación. Control IR. Swing vertical. Función turbo. Tratamiento Blue Fin. Modo silencio. Eurovent. Garantía 4 años.

MODELO	CÓDIGO	REFERENCIA DE FABRICANTE	POTENCIA	Ø CONEXIONES	DIMENSIONES	PVR*
FANCOIL M 20	3IGR7300	FP-34BA3/D-K(E)	2 / 2.8 kW	1/2 (15)	845 / 275 / 180	426 €
FANCOIL M 25	3IGR7301	FP-51BA3/D-K(E)	2.5 / 3.8 kW	1/2 (15)	845 / 275 / 180	457 €
FANCOIL M 36	3IGR7302	FP-68BA3/D-K(E)	3.6 / 4.1 kW	1/2 (15)	940 / 298 / 200	495 €
FANCOIL M 42	3IGR7303	FP-85BA3/D-K(E)	4 / 4.5 kW	1/2 (15)	940 / 298 / 200	544 €



SUELO/TECHO

UNIDADES INTERIORES FANCOIL













Función X-Fan. Modo sleep. Modo automático. Auto restart. Ventilador multi-velocidad. Deshumidificación. Modbus Opcional. Control de pared Opcional. Programación. Control IR. Swing vertical. Función turbo. Tratamiento Blue Fin. Modo silencio. Eurovent. Garantía 4 años.



MODELO	CÓDIGO	REFERENCIA DE FABRICANTE	POTENCIA	Ø CONEXIONES	DIMENSIONES	PVR*
FANCOIL ST 20	3IGR7200	FP-34ZD-K(E)	1.9 / 2.4 kW	3/4 (20)	834 / 694 / 238	641 €
FANCOIL ST 28	3IGR7201	FP-51ZD-K(E)	2.80 / 3.4 kW	3/4 (20)	834 / 694 / 238	657 €
FANCOIL ST 36	3IGR7202	FP-68ZD-K(E)	3.5 / 4.10 kW	3/4 (20)	834 / 694 / 238	685 €
FANCOIL ST 42	3IGR7203	FP-85ZD-K(E)	3.6 / 4.2 kW	3/4 (20)	834 / 694 / 238	721 €
FANCOIL ST 54	3IGR7204	FP-102ZD-K(E)	5.2 / 6 kW	3/4 (20)	1300 / 600 / 188	877 €
FANCOIL ST 63	3IGR7205	FP-136ZD-K(E)	6.35 / 6.7 kW	3/4 (20)	1300 / 600 / 188	903 €
FANCOIL ST 89	3IGR7206	FP-170ZD-K(E)	8.9 / 10.8 kW	3/4 (20)	1590 / 695 / 238	1.200 €
FANCOIL ST 99	3IGR7207	FP-204ZD-K(E)	9.9 / 12.2 kW	3/4 (20)	1590 / 695 / 238	1.241 €















ACCESORIOS

Completa tu sistema de climatización Gree con nuestra amplia gama de accesorios. Desde softwares de control y pasarelas de traducción hasta opciones de conectividad como wifi, contactos secos y una variedad de controles de pared y a distancia.



ACCESORIOS			SERIE	MULTISPLITS FREE MATCH				MONOSPLITS & MULTISPLITS FREE MATCH					
				CONDUCTOS	CASSETTE	CASSETTE 1 VÍA	SUELO/TECHO	AMBER	CLIVIA	FAIR	PULAR	CONSOLA	
Control inalámbrico	3IGR9023	39 €		○	●								
Control por cable	3NGR9020	215 €		○	○	○	○	○	○	○	○	○	○
	3IGR9022	165 €		●	○	○	○						
Control centralizado	3IGR9156	1.357 €		○	○	○	○	○	○	○	○	○	○
Interfaz BACnet	3IGR9035	615 €		○	○	○	○	○	○	○	○	○	
Control paro/marcha	3NGR9022	39 €		○	○		○	○	○	○	○	○	
Tester de instalaciones	3NGR9062	200 €						○	○	○	○	○	○
2 Filtros Catequina	3NGR9047	960 €						○	○	○	○	○	
2 Filtros PM2.5 + Iones de plata	3NGR9048	1.819 €						○	○	○	○	○	
2 Filtros PM2.5 + Catequina	3NGR9049	1.850 €						○	○	○	○	○	





















ACCESORIOS			SERIE	BOMBAS DE CALOR VERSATI		
				VERSATI IV MONOBLOC	VERSATI III SPLIT	VERSATI III ALL-IN-ONE
Control grupal	3IGR9161	415 €		○	○	○
Módulo de depuración	3IGR9168	445 €		○	○	○

ACCESORIOS				SERIE	MONOSPLITS U-MATCH		
					CONDUCTOS	CASSETTE	SUELO/TECHO
Control inalámbrico	3IGR9023	39 €		○	●	●	
Receptor infrarrojos	3IGR9019	92 €		○			
Control por cable	3NGR9060	127 €		●	○	○	
	3IGR9159	185 €		○	○	○	
Control centralizado	3IGR9156	1.357 €		○	○	○	
Interfaz BACnet	3IGR9035	1.250 €		○	○	○	
Módulo de contacto seco	3IGR9157	485 €		○	○	○	
Control paro/marcha	3NGR9007	31 €		○	○	○	
	3IGR9021	62 €		○	○	○	
Kit Multi	3NGR9055	119 €		○	○	○	
	3NGR9056	145 €		○	○	○	
	3NGR9057	175 €		○	○	○	
Módulo de depuración	3IGR9160	975 €		○	○	○	
Kit renovación de aire	3NGR9037	288 €			○		



ACCESORIOS				SERIE	CONDUCTOS DE ALTA CAPACIDAD		
					BIG DUCT		
Control inalámbrico	3IGR9100	28 €			○		
Receptor infrarrojos	3IGR9019	92 €			○		
Control paro/marcha	3IGR9135	167 €			○		
Control centralizado	3IGR9156	1.357 €			○		
Módulo multi-función Modbus RTU	3NGR9050	97 €			○		
Control paro/marcha	3IGR9021	62 €			○		
Wifi G-Cloud	3IGR9116	146 €			○		

COLECTORES Y SEPARADORES

	CÓDIGO	REFERENCIA	GMV5 MINI	GMV5 SLIM	GMV6	GMV6 HR	GMV5 HOME	GMV5 SOLAR	PVR*
SEPARADORES	3IGR9525	FQ01A/A	●	●	●		●	●	134 €
	3IGR9526	FQ01B/A	●	●	●		●	●	134 €
	3IGR9527	FQ02A	●	●	●		●	●	365 €
	3IGR9528	FQ03A	●	●	●		●	●	327 €
	3IGR9529	FQ04A	●	●	●		●	●	786 €
	3IGR9518	FQ01Na/A				●			188 €
	3IGR9519	FQ02Na/A				●			218 €
	3IGR9520	FQ03Na/A				●			331 €
	3IGR9521	FQ04Na/A				●			481 €
	3IGR9522	FQ05Na/A				●			497 €
	3IGR9523	FQ06Na/A				●			504 €
	3IGR9524	FQ07Na/A				●			1.116 €
	3IGR9514	ML01/A			●				782 €
	3IGR9507	ML01R				●			754 €
COLECTORES	3IGR9515	FQ14/H1	●	●	●		●	●	263 €
	3IGR9516	FQ18/H1	●	●	●		●	●	437 €
	3IGR9517	FQ18/H2	●	●	●		●	●	333 €

ACCESORIOS				SERIE	UNIDADES INTERIORES GMV										
					COND. LIGEROS 1.5	CON-DUCTOS	CASSETTE 360°	CASSETTE 1Y 2 VÍAS	MURAL DESIGN	SUELO/TECHO	CONSO-LA	COND. VERTICA-LES	COLUMNA	KIT UTA	ERV
Control inalámbrico	3IGR9100	28 €		○	○	●	●	●	●	●	○	●		○	
Receptor infrarrojos	3IGR9019	92 €		○	○						○			○	
Control por cable	3IGR9102	127 €		●	●	○	○	○	○	○	●	○	●	●	
Control paro/marcha	3IGR9135	167 €		○	○	○	○	○	○	○	○	○	○	○	
Control por cable	3IGR9020	150 €		○	○	○	○	○	○	○	○	○	○	●	
Control centralizado	3IGR9107	1.543 €		○	○	○	○	○	○	○	○	○	○	○	
	3IGR9108	1.406 €		○	○	○	○	○	○	○	○	○	○	○	
	3IGR9036*	1.500 €		○		○	○	○	○	○	○	○	○	○	
	3IGR9156	1.357 €		○	○	○	○	○	○	○	○	○	○	○	
Software de gestión remota	3IGR9140	110 €		○	○	○	○	○	○	○	○	○	○	○	
Software de gestión energética	3IGR9151	243 €		○	○	○	○	○	○	○	○	○		○	
Interfaz KNX	3IGR9155	780 €		○	○	○	○	○	○	○	○	○		○	
Interfaz Modbus RTU	3IGR9143	100 €		○	○	○	○	○	○	○	○	○	○	○	
Módulo de gestión energética y remota	3IGR9152	1.250 €		○	○	○	○	○	○	○	○	○	○	○	
Interfaz Modbus / BACnet	3IGR9153	580 €		○	○	○	○	○	○	○	○	○		○	
Módulo de contacto seco	3IGR9038	121 €		○	○	○	○	○	○	○	○	○		○	
Control paro/marcha	3IGR9021	62 €		○	○	○	○	○	○	○	○	○	○	○	
Wifi G-Cloud	3IGR9116	146 €		○	○	○	○	○	○	○	○	○		○	
Módulo de depuración	3IGR9160	975 €		○	○	○	○	○	○	○	○	○	○	○	
Kit renovación de aire	3NGR9037	288 €				○									
Módulo de calefacción continua	3IGR9037	1.650 €		○	○	○	○	○	○	○	○	○	○	○	

ACCESORIOS				SERIE	FANCOILS			
					CONDUCTOS	CASSETTE	MURAL	SUELO/TECHO
Control inalámbrico	3IGR9137	230 €		○				
Control por cable	3IGR9126	140 €			○	○	○	
Electronica + control	3IGR9136	450 €		○				
Termostato digital 4 tubos	3IGR9034	95 €		○				
Termostato digital 2 tubos	3IGR9144	92 €		○				
Interfaz Modbus	3IGR9127	304 €			○	○	○	

				SERIE	ENFRIADORAS
ACCESORIOS					CHILLER MODULAR INVERTER
Control por cable	3IGR9139	522 €			○
Módulo de depuración	3IGR9168	445 €			○

Kit de válvulas

MODELO	CÓDIGO	VÍAS	PVR*
FANCOIL V 2V 1/2	3IGR9600	2	109 €
FANCOIL V 2V 3/4	3IGR9601	2	132 €
FANCOIL V 2V 1	3IGR9602	2	154 €
FANCOIL V 3V 1/2	3IGR9603	3	190 €
FANCOIL V 3V 3/4	3IGR9604	3	201 €
FANCOIL V 3V 1	3IGR9605	3	213 €

CONDICIONES DE VENTA

1. DISPOSICIONES GENERALES

A los efectos de las presentes condiciones, el término "Proveedor" se refiere a la empresa Gree Products SL, el término "Comprador" se refiere a la persona designada en la orden de pedido y que debe ser un comprador profesional al que se le entrega en España como en el extranjero, el término "partes" se refiere al "Comprador" y al "Proveedor". El pedido realizado por el Comprador se rige por las presentes condiciones generales de venta con exclusión de cualquier otro documento contractual y, en particular, con exclusión de cualquier condición de compra elaborada por el Comprador. La versión de las condiciones generales de venta en vigor en la fecha del pedido se aplicará a dicho pedido, sin derecho a invocar versiones anteriores. Todo pedido realizado por el Comprador implica la aceptación íntegra y sin reservas de la tarifa y de las presentes Condiciones Generales.

2. CATÁLOGOS, OFERTAS Y PEDIDOS

2.1 La información que a título orientativo les facilitamos bajo estos conceptos, tanto en precios, modelos, dimensiones, características y especificaciones no nos obliga a mantenerla y puede ser modificada sin previo aviso.

2.2 Las ofertas están siempre y a todos los efectos, condicionadas a nuestra posterior aceptación, por escrito, del correspondiente pedido.

2.3 Cualquier condición consignada por el comprador en el pedido, que no se ajuste a las condiciones generales de venta, se considerará nula, salvo nuestra aceptación que deberá constar expresamente en la aceptación escrita del pedido.

3. ANULACIÓN DE PEDIDOS

3.1 El Comprador tiene derecho a la cancelación de cualquier pedido directo de fábrica hasta el plazo de ocho (8) semanas antes de la fecha de entrega comunicada, mediante notificación electrónica al Proveedor. En caso de que el Comprador comunique la cancelación durante el período inferior a las ocho (8) semanas de antelación a la fecha de previsión de entrega informada, ésta comportará la penalización de no abonarse el importe de "manipulación por descarga" previamente acordado y se le facturará al Comprador en concepto de "cargos logísticos por cancelación".

3.2 Los pedidos aceptados no podrán ser anulados en los casos siguientes:

-Cuando han transcurrido seis días desde la fecha de recepción por el comprador de nuestra aceptación.

-Cuando se ha efectuado la expedición del pedido.

-Cuando tratándose de materiales de fabricación especial ésta se hubiere comenzado o el material no sea de fabricación propia.

3.3 El Proveedor se reserva el derecho de anular los pedidos pendientes de entrega cuando el comprador nos hubiere incumplido total o parcialmente anteriores contratos.

4. PRECIOS

4.1 Los precios que figuran en nuestras tarifas son siempre sobre camión o vagón almacén Barcelona, u otros almacenes, excluyendo los productos que tengan una condición expresa.

4.2 Nuestros precios de venta podrán ser variados por simple aviso al comprador. Los nuevos precios serán aplicados a todos los pedidos pendientes de entrega en la fecha de la modificación. Si el comprador no aceptase el nuevo precio, podrá anular el pedido notificándolo por escrito dentro de los 8 días siguientes a la fecha del aviso. Pasando este plazo se entenderá que acepta plenamente las nuevas condiciones.

3.3. En España, para todos los pedidos inferiores a cuatrocientos noventa (490) euros sin IVA, se aplicará una contribución a los gastos de transporte de treinta y nueve (39) euros sin IVA.

5. PLAZOS DE ENTREGA

5.1 Los plazos de entrega que constarán en nuestra aceptación de pedido serán meramente orientativos.

5.2 El incumplimiento del plazo de entrega, no será causa, en ningún caso de reclamación alguna por parte del comprador.

5.3 El Comprador tiene derecho a demorar la descarga de los contenedores directos de fábrica hasta un máximo de catorce (14) días tras la comunicación por medios electrónicos de la llegada de los mismos en el puerto del territorio nacional. Una vez pasados estos 14 días, el Proveedor se reserva el derecho a facturar al cliente en concepto de "costes logísticos portuarios" con un montante equivalente a cincuenta (50) euros por contenedor y día de demora en su descarga.

5.4 Los retrasos en la entrega originados por causas de fuerza mayor, o que no nos sean directamente imputables, no serán causa justificada para la anulación por el comprador, del pedido involuntariamente demorado.

6. FORMA DE ENTREGA

6.1 Las mercancías se entienden entregadas en nuestros almacenes o depósitos de distribución, cesando nuestra responsabilidad sobre ellas desde el momento en que las ponemos a disposición del porteador.

6.2 Salvo pacto contrario, o que señale en las condiciones especiales de cada producto, no asumimos los riesgos del transporte, que serán totalmente a cargo del comprador, incluso cuando los daños y menoscabos producidos durante el transporte sean debidos a caso fortuito o fuerza mayor.

El hecho de que contratemos el transporte de las mercancías, y que en algunos casos bonifiquemos su importe, no supondrá la derogación de la cláusula anterior, ni la aceptación por nuestra parte de los riesgos del mismo.

6.3 Los pedidos que nos cursen, de una cantidad determinada de mercancías, podrán cumplimentarse en entregas parciales.

6.4 Salvo instrucciones concretas del comprador, los envíos de mercancías se efectuarán por el medio y tarifa más económica.

7. EMBALAJES

7.1 Nuestras mercancías se expedirán embaladas en la forma usual o que se indique previamente en el correspondiente catálogo. En lo razonablemente posible atenderemos las instrucciones del comprador sobre otras clases o formas de embalaje, que se efectuarán al precio de coste.

7.2 Salvo aviso en contrario, o que se señale en las condiciones particulares de cada producto, el coste de los embalajes, no figura incluido en el precio de las mercancías. Este concepto irá cargado separadamente en nuestras facturas.

7.3 No se admite la devolución de nuestros embalajes, por ser del tipo no recuperable.

8. CONDICIONES DE PAGO

8.1 El pago del precio de nuestras mercancías debe hacerse por transferencia titularidad del Proveedor.

8.2 Para facilitar la efectividad del pago se podrán girar efectos a cargo del comprador, sin que ello signifique una modificación ni de la fecha ni del lugar del pago determinado anteriormente.

8.3 Si antes de la cumplimentación de la totalidad o parte de un pedido se produjesen o conociesen hechos o circunstancias que originen un fundado temor de que el comprador incumplirá su obligación de pago del precio, se podrá suspender la entrega de las mercancías si el comprador no anticipa su pago o afanza pagarlo en el plazo convenido.

9. GARANTÍA

9.1 Todos los equipos de las gamas Doméstica, Comercial, Industrial, Aerotermia del Proveedor ofertados en el presente catálogo tienen una garantía de 4 años en piezas y compresor, y 3 años en mano de obra. Los portátiles, deshumidificadores, purificadores tienen una garantía de 3 años (sin mano de obra).

9.2 Para el uso de la garantía que se ofrece de mano de obra, el producto deberá estar localizado en el territorio nacional. Por tanto, cualquier intervención aun estando en periodo de garantía que se tenga que realizar fuera de las fronteras del país de actividad del Proveedor, no estará cubierta por la garantía de mano de obra.

Asimismo, para el uso de garantía de piezas es necesaria la aceptación del defecto por parte del Servicio Técnico Oficial del Proveedor, debiendo ser enviados los productos y/o piezas de recambios defectuosos al almacén de origen. La reposición del material es sin cargo para el comprador y sin que en ningún caso seamos responsables de los daños y perjuicios que por su defecto hayan podido producirse, directa o indirectamente. No se cubren defectos de funcionamiento originados por deficiencias en los suministros de agua, electricidad o de instalación. No se cubren los problemas de conectividad con otros equipos no suministrados por el Proveedor, manejo por parte del usuario o configuración de los equipos, siempre y cuando éstos no sean provocados por un fallo electrónico. No se incluyen en la garantía equipamientos adicionales como grúa, andamios... o cualquier otro elemento que el SAT necesite para reparar o intervenir el equipo por estar éste ubicado en un lugar inaccesible.

9.3 Cualquier incidencia relacionada con la carga de gas de las máquinas exteriores del Proveedor durante su primera PEM, deberá ser notificada en primera instancia al Servicio Técnico del Proveedor para que evalúe las posibles causas y soluciones a dicha incidencia. De lo contrario, si el Comprador decide reponer la carga a su cargo y coste, el Proveedor no se responsabilizará de los costes que puedan suponer tal reposición.

10. RECLAMACIONES

Además de la garantía, que cubre nuestros productos atenderemos las reclamaciones justificadas por error o defecto en la cantidad de los mismos y cualquier incidencia en relación al suministro, embalaje, transporte si nos es advertida dentro de los 6 días siguientes a la recepción de la mercancía ya que si no consideramos el material conforme y no admitiremos reclamación alguna posterior.

11. DEVOLUCIONES

11.1 No se aceptará la devolución de material bajo ninguna condición, salvo acuerdo excepcional de la dirección y sólo si el embalaje no ha sido abierto. En este caso se aplicará un descuento del 30%. No se aceptarán productos agotados, obsoletos, pedidos especiales ni productos con un valor antes de impuestos inferior a 75 euros.

12. PROPIEDAD DE LA MERCANCÍA

12.1 Continuará siendo propiedad de ésta empresa toda la mercancía que no esté totalmente pagada.

12.2 Se enviarán franco portes al almacén que previamente se indicará.

13. RESPONSABILIDAD

13.1. La elección de los productos, su dimensionamiento y su instalación son responsabilidad exclusiva del Comprador. Los esquemas teóricos, planos, trazados, estudios de dimensionamiento, etc., elaborados por el Proveedor o resultantes de programas informáticos de ayuda a la selección y dimensionamiento en función de la información facilitada por el Comprador no constituyen en modo alguno un estudio normativo y no pueden sustituir a los estudios realizados

íntegramente por las oficinas de ingeniería competentes. Del mismo modo, los datos facilitados en los catálogos y fichas del Proveedor son meramente orientativos y sólo se considerarán auténticos los datos del manual técnico del producto y los datos reglamentarios. Al aceptar la oferta del Proveedor, el Comprador reconoce que los productos ofrecidos por el Proveedor se ajustan a sus necesidades expresadas y que ha recibido la información necesaria para su consentimiento antes de realizar el pedido.

13.2. El Proveedor no está obligado a reparar las consecuencias perjudiciales de las faltas del Comprador o de terceros. En ningún caso el Proveedor estará obligado a indemnizar por daños estéticos, inmateriales y/o indirectos tales como pérdidas de explotación, lucro cesante, pérdida comercial, etc., limitándose estrictamente la responsabilidad del Proveedor a las obligaciones expresamente estipuladas en las presentes condiciones.

Además, el hecho de que un producto o componente esté cubierto por una garantía no implica ningún reconocimiento de responsabilidad por parte del Proveedor. Se recuerda que, en caso de siniestro, el producto en cuestión deberá permanecer en los locales del perjudicado a efectos de peritaje. Será responsabilidad del Cliente asumir las consecuencias de la retirada de un producto en garantía, en caso de que el Proveedor no haya sido informado previamente de la posible implicación de dicho producto en un siniestro.

14. IMPUESTOS

Todos los impuestos actualmente en vigor y los que en el futuro pudieran gravar la producción o venta de dichos artículos, salvo que su repercusión no esté expresamente prohibida y que tengan por causa el hecho de la venta, serán a cargo Comprador.

15. PUBLICIDAD

15.1. El comprador es el único responsable de recabar el consentimiento del usuario final de los productos, para que el Proveedor pueda realizar fotografías de los productos colocados en sus instalaciones así como de su entorno, tanto del exterior como en el interior.

15.2. Asimismo, el Proveedor informa que podrá utilizar y publicar dicho contenido en la web, en materiales publicitarios, catálogos y comunicados de prensa de Gree y sus marcas.

16. PROTECCIÓN DE DATOS

El Proveedor actuará como Responsable del Tratamiento de sus datos. Le comunicamos que tal y como establece el Reglamento (UE) 2016/679 del Parlamento Europeo y la Ley Orgánica 3/2018, de 5 de diciembre, el tratamiento de sus datos personales se basará única y exclusivamente para dar efectivo cumplimiento a la relación contractual que nos vincula. Le informamos que todos los datos que nos ha facilitado serán almacenados de forma segura y que se mantendrán en el sistema mientras sean necesarias para la finalidad para la que se recogieron, también le informamos que los datos podrán ser enviados a los Encargados del Tratamiento, a todas las sociedades de su Grupo consolidado, e incluso encargados del tratamiento ubicados fuera de la UE acogidos al Privacy Shield, para dar cumplimiento a la finalidad para la que se recogieron. Asimismo, se le informa que usted podrá retirar su consentimiento en cualquier momento y ejercer sus derechos de acceso, rectificación o supresión de los datos, poniéndose en contacto con nosotros a través del siguiente correo electrónico: gdpr@greeproducts.es.

17. JURISDICCIÓN

Comprador y vendedor renunciarán a todo otro fuero y jurisdicción y se someten incondicionalmente a los tribunales de Barcelona.



MÁS DEL 3%
DE LA
FACTURACIÓN ANUAL
SE INVIERTE EN
I+D



www.greeproducts.es